

**V E N D I M**

**MBI RIREGJISTRIMIN SI PERSON JURIDIK**

Në Tiranë sot më datë .2.1994 unë gjyqtarja e Gjykatës së Rrethit, Donika Dede, mbasi shqyrtova materialet e paraqitura nga Refik Halili për të bërë riregjistrimin e Firmës e cila është regjistruar si person juridik në bazë të vendimit Nr.2984 dt.16.3.1993,

**K O N S T A T O V A S E**

Kërkuesi, Refik Halili, ka paraqitur në Gjykatë kërkesën për të riregjistruar Shoqërinë Tregtare "HALILI" që ai drejton e që ushtron veprimtari private në fushën e tregtisë, prodhimit, ndërtimit, transportit ujqor e toksoq, bujqësisë dhe import eksportin e mallrave, duke marrë formën e një Shoqërije me Përgjegjësi të Kufizuar, në përputhje me ligjin 7638 dt.19.11.1992 "Për Shoqëritë Tregtare", për arsye se formalitetet dhe kushtet materiale nuk i ka në përputhje me këtë ligj. Nga shqyrtimi dokumenteve rezulton se kërkesa e tij është e bazuar në ligj dhe si e tillë duhet të pranohet.

**PER KETE ARSYE**

Dhe në bazë të ligjit nr.7638 datë 19.11.1992, "Për Shoqëritë Tregtare" dhe ligjit Nr.7667 dt.28.1.1993, Për regjistrimin tregtar dhe formalitetet që duhen respektuar për Shoqëritë Tregtare,

**V E N D O S A**

Riregjistrimin e Firmës "HALILI" duke marrë formën e një Shoqërije Tregtare me Përgjegjësi të Kufizuar "Halili" SH.P.K. për të ushtruar veprimtari private në import eksportin e mallrave dhe tregtimin e tyre sipas vendimit me nr.3361 dt.13.4.1992 dhe vendimit me nr.2984 të dt.16.3.1993, dhe konkretisht :

A - NE FUSHEN E INVESTIMEVE, duke vepruar si investitor direkt od se si ndërmjetës i firmave të huaja në, fushën e

ndërtimit për prodhimin e materialeve të ndryshme që përdoren në sektorin e ndërtimit, për ndërtimin e banesave, hoteleve e lokaleve me veprimtari të ndryshme; në fushën e turizmit duke përfshirë ndërtimin e komplekseve turistike në bregdet e zona malore; hapjen e kazinove në qytete të ndryshme dhe në zona të përcaktuara për këtë qëllim; në fushën e transportit ku përfshihen ndërtimi i rrugëve dhe zgjerimi i tyre, mirëmbajtja dhe modernizimi i porteve, kantjereve dhe aeroporteve; në fushën e industrisë së ushqimit; në fushën e industrisë së lehtë; në fushën e bujqësisë për prodhimet bujqësore, blegtorale e të pentarisë, në transportin ujor, detar, dhe ajror, në sektorin e financës dhe bankave, kambizmit etj..

B - NE KRYERJEN E AKTIVITETEVE TE NDRYSHME TREGTARE SI:

kryerjen e veprimtaris tregtare me konsingacion, kryerjen e transaksioneve për mallrat e import eksportit që prekin ose jo kufirin shtetëror shqiptar, aktivitete ekonomike me material porositës në fusha të ndryshme, ushtrimin e aktivitetit të firmës si komisioner, ndërmjetës ose agjent tregtar me persona fizik e juridik, vëndas e të huaj, në tregtimin e mallrave të eksport im portit si ushqimor dhe jo ushqimor, industriale, tekstile prod hime lëkure, bujqësore e blegtorale, paisje elektrenike shtëpijake, lëndë të para e gjysëm të përpunuara, kimikate të ndryshme e farmaceutikë, pije alkolike e jo alkolike, cigare, duhan, bimë medicinale, karburant makineri të ndryshme, mjete transporti gjithfarllojesh , në kambizëm etj. etj.

Selia e Shoqërisë "HALILI" SH.P.K. është në Tiranë në L.23, Rr."Halil Beg" Nr.48. Kapitali i saj themeltar do jetë 10 000 lekë.

Administrator i saj do të jetë Z.Refik Halili si person juridik.

Kohëzgjatja e Shoqërisë "HALILI" SH.P.K. do të jetë mbi 10 vjet.

Kundër këtijë vendimi mund të bëhet ankim sipas ligjeve në fuqi.



**GJYQTARI**

Donika Dede

V E N D I M  
I GJYQTARIT TE VETEM PER SHITESE OBJEKTI TE  
VEPRIMTARISE NE SHOQERINE" HALILI" SHPK

Sot me date 11.1994 para meje gjyqtarit te gjykates se rrethjit Tirane paraqitet personalishte Z.Refik Halili, i cili ka paraqitur kerkesen e tij per te shtuar objektin e veprimtarise se tij .Pasi shqyrtova kerkesen e tij

K O N S T A T O V A

Shoqeria " Halili" Shpk me ortak te vetem Z.Refik halili eshte pregjistruar si person juridike ne daten 16.3.1993 dhe eshte reregjistruar si person juridike ne vendimin nr 1530 date 14.2.1994.Kjo shoqeri eshte paisur ne daten 30.5.1994 me licience nga Ministria e Ndertimit dhe e RRegullimit te territorit me nr 1088 ku lejohet qe te ushtroje veprimtarine e saj dhe ne fushene ndertimeve civile, arkitekture, projektim , veprimtari ne zbatim, punime dheu, murature, beton, dhe beton/Arme te zakonshme , punime shembjesh, ndertime industriale turistike bujqesore, kompletimi ne instalimet e nevojshme per to, prodhimi i materialeve te ndertimit qe perdoren per cdo lloj ndertimi , ndertimi i banesave dhe cdo lloj tjeter aktiviteti ne kete fushe. Pasi shqyrtova kerkesen e tij cmova se ajo eshte e drejte e bazuar ne ligj dhe si e tille duhet pranuar.

PER KETO ARSYE

Dhe ne baze te ligjit 7667 date 23.1. 1994

V E N D O S A

Miratimin e kerkeses per zgjerimin e aktivitetit te shoqerise " Halili" Shpk, e cila do te zgjeroje ate kryesishte ne fushen e ndertimit per te gjitha llojet e aktivitetit qe eshte permendur ne liciencen perkatese dhe ne pjesen pershkruese arsyetuese te vendimit te gjykates.

Kunder ketij vendimi lejohet ankimi ne gjykatën e shkalles se larte.

Tirane ne

11. 1994



GJYQTARE

*Mayana Bedri*

*M. Bedri*

V E R T E T I M

Prane zyres se rregjistrive tregetare shoqeria "Halili" Shpk e cila eshte reregjistruar si person juridike me vendimin e gjykates se rrethit Tirane me nr 1580 date 14.2.1994 ka depozituar keto dokumenta ne te cilat pasqyrojne zgjerimin e objektit te aktivitetit te saj ne fushen e ndertimit.

1- Vendimi i Ortakut te Vetem te shoqerise " Halili" Shpk i noterizuar me nr \_\_\_\_\_ date \_\_\_\_\_

2- Kerkesa drejtuar gjykates se rrethit Tirane te cilen kerkohet qe te pasqyrohet ndryshimi dhe zgjerimi i aktivitetit ne dokumentat perkatese te kesaj shoqerie dhe te depozitohen ato prane kesaj zyre , e noterizuar me nr \_\_\_\_\_ date \_\_\_\_\_

3- Vendimi i gjyqtarit te vetem drejtuar Zyres se rregjistrive tregetare per te kryer ndryshimet e nevojshme dhe depozitimet perkatese.

4- Vendimi i kesaj shoqerie i reregjistrimit.

Dokumentat e mesiperme depozitohen prane zyres se rregjistrive tregetare dhe pasqyrojne ndryshimet qe jane bere ne objektin e aktivitetit te kesaj shoqerie e cila ka zgjeruar aktivitetin e saj ne perputhje me licencen e marre nga Xyraxh Ministria e Ndertimit dhe e Rregullimit te territorit.

Per Zyren e rregjistrive tregetare  
Znj.Luljeta Ilia



**V E N D I M**  
**I GJYQTARIT TE VETEM**

Në Tiranë sot më datë 2.4.1996 unë gjyqtarja e Gjykatës së Rrethit, Marjana Dedi, mbasi shqyrtova kërkesën e paraqitur nga Z.Refik Halili ortak i vetëm i Shoqërisë "HALILI" SH.P.K., për të depozituar ndryshimet në kapitalin themeltar të saj, e cila është regjistruar si person juridik në bazë të vendimit nr.3361 DT.13.4.1992 me kapital themeltar 100 000 lekë dhe më vonë si Shoqeri me Përgjegjësi të Kufizuar me Vendimin Nr.1580, dt.14.2.1994,

**K O N S T A T O V A S E**

Kërkuesit Refik Halili, ka paraqitur në Gjykatë kërkesën për të depozituar ndryshime në rritje në kapitalin themeltar të Shoqërisë " HALILI " SH.P.K.që ai drejton e që ushtron veprimtari private në fushën e tregtisë, prodhimit dhe ndërtimit. Nga shqyrtimi dokumenteve rezulton se kërkesa e tij është e bazuar në ligj dhe si e tillë duhet të pranohet.

**PER KETE ARSYE**

Dhe në bazë të ligjit Nr.7667 dt.28.1.1993, Për regjistrin tregtar dhe formalitetet që duhen respektuar për Shoqëritë Tregtare,

**V E N D O S A**

Pranimin e kërkesës lidhur me depozitimin e ndryshimit të kapitalit themeltar të Shoqërisë "HALILI" SH.P.K. nga 100 000 lekë që ishte, me shtesën e kërkuar prej 188 203 600 lekë dhe duke përcaktuar definitivisht si kapital themeltar të saj vleftën prej 188 303 600 lekë ose 1 883 036 dollarë U.S.A.:

Të depozitohen dokumentat e paraqitura dhe të bëhen ndryshimet përkatëse në kollonën 2/ç.

Kundër këtijë vendimi mund të bëhet ankim sipas ligjeve në fuqi.

**GJYQTARI**

MARJANA DEDI

*M. Dedi*

REPUBLIKA E WHQIPERISE  
GJYKATA E RRETHIT TIRANE  
NR 1589/4 VENDIMI

6320

V E N D I M  
I GJYQTARIT TE VETEM

Ne Tirane, me date 02.03.99 une gjyqtare e gjykates se rrethit Tirane, \_\_\_\_\_, pasi shqyrteva kerkesen e kerkuesit Refik Halili ortak i vetem i sheqerise "HALILI" sh.p.k. per depozitimin e akteve prane rregjistrin tregetar te gjykates se rrethit Tirane dhe:

K O N S T A T O V A

Kerkuesi Refik Halili, ka paraqitur ne Gjykate kerkesen per depozitimin e akteve prane rregjistrin tregetar te gjykates se rrethit Tirane, ku eshte ortak i vetem i sheqerise "HALILI" sh.p.k. qe ushtren veprimtari private ne fushen e tregetise, prodhimit e ndertimit, ku kjo sheqeri eshte e rregjistruar me NR.1580 date 14.11.1994, pervec ketij objekti kjo sheqeri do te shtej objektin e saj si bar, restorant, hoteleri

Nga shqyrtimi i akteve rezultoi se kerkesa e tij eshte e bazuar ne ligj dhe si e tille ajo duhet pranuar dhe:

PER KETO ARSYE

Ne base te ligjit 7667 date 28.01.1993 per rregjistrin tregetar dhe sheqerite tregetare,

V E N D O S A

Pranimin e kerkeses

Depozitimin e akteve, per ndryshim te objektit, shtimin e tij si bar, restorant, hoteleri

Te behen ndryshimet perkatese ne kollenat 4 e 5 gerna 6

Kunder ketij vendimi mund te behet ankim sipas ligjit

GJYQTARE

*Dr. Mile Cafa*

*CP*

REPUBLIKA E SHQIPERISE  
GJYKATA E SHKALLES PARE

Nr. 1580 | Vendimit.

**V E N D I M**  
**I**  
**GJYQTARIT TE VETEM**

Sot ne daten 12.2004 (dymije e kater) ,une  
Gjygtare (G. Zy) ,mora ne shqyrtim kerkesen e paraqitur nga  
Administratorit te Shoqerise " HALILI"SHPK me objekt,depozitimin e  
Kerkeses dhe Vendimit te Ortakut te Vetem te Shoqerise "  
**HALILI"SHPK"SHPK** dhe,

**K O N S T A T O V A**

Me Vendimin e Gjykates me numer **1580 date 14.02.1994** Shoqeria "**HALILI"SHPK** eshte regjistruar si person juridik me Objektin e percaktuar ne aktin e Themelimit dhe te Statutit te shoqerise .

Ne mbledhjen e Ortakut te Vetem te Shoqerise te dates 01.12.2004 u vendos:

Zgjatja e afatit te veprimtarise se Shoqerise edhe per nje periudhe 20 vjecare.

**PER KETO ARESYE**

Mbeshtetur ne Ligjin 7667 date 28.01.1993

**V E N D O S A**

Depozitimin e Kerkeses, Vendimit te Ortakut te Vetem te **Shoqerise" HALILI"SHPK me kete ndryshim:**

Zgjatja e fatit te veprimtarise se Shoqerise edhe per nje periudhe 20 vjecare.

Te behen ndryshimet perkatase ne kollonat perkatase te Rregjistrimit Tregtar.

Te behet ndarja me vize te kuqe te ndryshimeve te bera.  
Kunder ketij vendimi behet ankim ne Gjykatën e Apelit.

GJYQTARE

*Arta Buj*  
*[Signature]*

## V E N D I M

### I GJYQTARIT TE VETEM

Ne Tirane sot me date 06.06.2005 une Gjyqtare e Gjykates se shkalles se pare  
Tirane J. Doruz mora ne shqyrtim kerkesen e paraqitur nga kerkuesi :

- Refik **HALILI**

per depozitim prane regjistrimit tregtar te vendimit te ortakut te vetem te shoqerise tregtare  
" **HALILI** " sh.p.k. dhe :

### KONSTATOVA

Se me vendimin Nr. **1580** , date \_\_\_\_\_ eshte regjistruar si person juridik  
shoqeria tregtare " **HALILI** " sh.p.k.

Me vendimin Nr. **2** date 10.06.2005 te ortakut te vetem te shoqerise tregtare  
" **HALILI** " sh.p.k. eshte vendosur :

- Shtimi i kapitalit themeltar te shoqerise me kontribute ne natyre.
  - Caktimi i ekspertit kontabel z. Hilmi SHTEPANI, si ekspert kontabel i autorizuar ne  
proceduren e zmadhimit te kapitalit themeltar.
- Kerkesa eshte e drejte dhe si e tille duhet pranuar.

### PER KETO ARSYE

Ne baze te ligjit Nr.7638, date 19.11.1992, te Ligjit Nr.7667 date 28.01.1993:

## V E N D O S A

Pranimin e kerkeses.

Depozitim prane regjistrimit tregtar te vendimit Nr. **1** date 03.06.2005 te ortakut te  
vetem te shoqerise tregtare " **HALILI** " sh.p.k. ku eshte vendosur :

- Shtimi i kapitalit themeltar te shoqerise me kontribute ne natyre.
- Caktimi i ekspertit kontabel z. Hilimi SHTEPANI, si ekspert kontabel i autorizuar ne  
proceduren e zmadhimit te kapitalit themeltar.

Urdherohet zyra e regjistrimit tregtar te beje ndryshimet perkatese ne skeden e  
shoqerise.

GJYQTARE

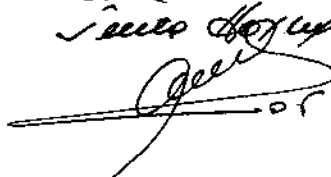
*J. Doruz*  



## V E N D I M

### I GJYQTARIT TE VETEM

Ne Tirane sot me date 13. 7 2005 une Gjyqtare e Gjykates se shkalles se pare  
Tirane Refik Halili mora ne shqyrtim kerkesen e paraqitur nga kerkuesi :

- **Refik HALILI**

per depozitim prane regjistrimit tregtar te vendimit te ortakut te vetem te shoqerise tregtare  
" **HALILI** " sh.p.k. dhe :

### KONSTATOVA

Se me vendimin Nr.1580, dt.14.02.1994 eshte regjistruar si person juridik shoqeria  
tregtare " **HALILI** " sh.p.k.

Me vendimin Nr. 1580/6 date 06.07.2005 eshte vendosur :

- Shtimi i kapitalit themeltar te shoqerise.
- Caktimi i ekspertit kontabel te autorizuar z. Hilmi SHTEPANI.

Me vendimin Nr. 3 date 11.07.2005 te ortakut te vetem te shoqerise tregtare

" **HALILI** " sh.p.k. eshte vendosur :

- Miratimi i raportit te ekspertit kontabel per shtimin e kapitalit ne masen 87.426.400 leke,  
i cili pas zmadhimit behet ne masen 275.730.000 leke.

Kerkesa eshte e drejte dhe si e tille duhet pranuar.

### PER KETO ARSYE

Ne baze te ligjit Nr.7638, date 19.11.1992, te Ligjit Nr.7667 date 28.01.1993:

## V E N D O S A

Pranimin e kerkeses.

Depozitim prane regjistrimit tregtar te vendimit Nr. 3 date 11.07.2005 te ortakut te  
vetem te shoqerise tregtare " **HALILI** " sh.p.k. ku eshte vendosur :

- Miratimi i raportit te ekspertit kontabel per shtimin e kapitalit ne masen 87.426.400 leke,  
i cili pas zmadhimit behet ne masen 275.730.000 leke.

Depozitim e raportit te ekspertit kontabel.

Urdherohet zyra e regjistrimit tregtar te beje ndryshimet perkatese ne skeden e  
shoqerise.

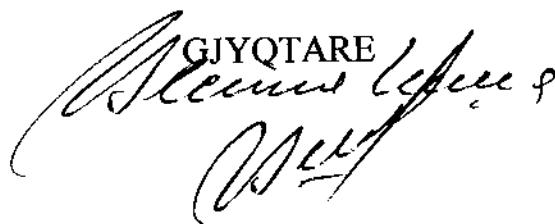
GJYQTARE  

# AKTI I THEMELIMIT

(Për Shoqërinë tregtare me Përgjegjësi të Kufizuar "HALILI")

## THEMELUESI

Unë Refik Hali, i biri i Muhametit, lindur më 1960 në Tiranë dhe banues në L.23,Rr.Halil Bega, nr.48, mosh madhore dhe zotësi për të vepruar, më dt.13.4.1992, vendosa të themeloj Firmën Halili dhe sot me dt.10.2.1994 vendosa të bëj riregjistrimin e Firmës duke e shndërruar atë në SHOQERINE PRIVATE TREGTARE "HALILI, SH.P.K." ME ORTAK TE VETEM.

## EMERTIMI :

"HALILI SH.P.K."

## OBJEKTI :

IMPORT EKSPORT DHE TREGTIM NE SHQIPERI I TE GJITHE NOMENKLATURES SE MALLRAVE, MAKINERIVE E ÇDO GJE TJETER QE PRANON TREGU SHQIPTAR SI DHE INVESTIME NE ÇDO FUSHE SIPAS VENDIMIT TE GJYKATES.

Selija e SHOQERISE TREGTARE PRIVATE "HALILI SH.P.K." do të jetë në adresën :Rr."Halil Bega", Ap.48 Tiranë.

Kapitali Themeltar i kësaj Shoqërije do të jetë 10 000 lekë 100 % pronë e ortakut të vetëm.

Me këtë akt themelimi deklaroj gjithashtu se drejtimin e administrimin e Shoqërisë, do ta ketë ortakut i vetëm me fuqi vendimtare.

Mbi këtë bazë unë vendosa ti drejtohem Gjykatës së Rrethit dhe organeve financiare për riregjistrimet përkatëse si dhe të ndryshoj Statutin e funksionimit të Shoqërisë.

Sa më sipër është një akt themelimi i redaktuar nga unë vetë themeluesi i kësaj Shoqërije

REFIK HALILI

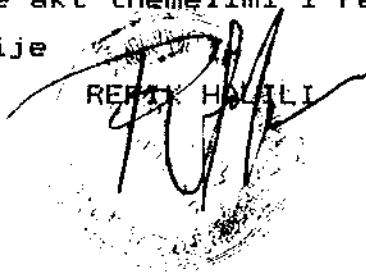

A K T      T E K N I K

MBI VLERESIMIN EKONOMIKO-TEKNIK TOPOGRAFIK  
TE REZERVES TE MATERIALIT GJENDJE NE  
IMPIANTIN CEKREZE PRONE E FIRMES  
HALILI SHPK. TIRANE

I mbajtur sot me daten 22.03.1996 ne impiantin e Prodhimit te materialeve Inerte ne Cekreze Tirane te firmes private "HALILI" ne prezence te specialisteve Ing.Vladimir Pellumbi Ing.Khavit Bajeri Ing.Agustin Bana mbi:

Vleresimin ekonomik te rezerves gjendje  
mbi 20 mm prane nyjes se fraksionimit.

Grupi i specialisteve pasi verifikoi ne vend gjendjen pasi kreu dhe matjet me instrumenta nga Ing.top.Vladimir Pellumbi arriti ne keto perfundime:

1. Vellimi i masivit (shiko skicen bashkangjite) rezultoi me volum 1 150 000 M<sup>3</sup> ( Nje milion e njeqind e pesedhjetemije M<sup>3</sup>)
2. Masivi perbehet nga zall i fraksionuar 20-110 mm i lare,me papasterti me pak se 1% i cili permbush kerkesat teknike te standarteve ne fuqi. Ky material eshte i perdorshem ne ndertim per prodhim betonesh,shtresa rrugesesh autostradash,aeroportesh betone masive etj.Gjithashtu perdoret dhe si lende e pare per prodhimin e granileve te thyera dhe reres se thyer materiale kryesore ne industrine e ndertimit.
- 3.Ky **material** eshte 100% i perpunueshem nga impianti i teknologjise se larte qe ka firma "HALILI" Shpk.
4. Analiza ekonomike-teknike e cmimit te shitjes bazuar ne kerkes oferten e tregut per kete material:

a. Sasia e materialit gjendje	.....	1 150 000 M <sup>3</sup>
b. Fraksioni 20-40 mm	(15%)	172 500 M <sup>3</sup>
c. Fraksioni 40-80 mm	(65%)	747.500 M <sup>3</sup>
d. Fraksioni 80-110 mm	(20%)	230 000 M <sup>3</sup>

Cmimi i blerjes qe afron tregu varion nga 110-130 Lek/M<sup>3</sup> per te gjithë perzierjet e fraksioneve te mesiperme.Si cmim per vleresim per te minimizuar dhe riskun nga rritje artificiale do te marim 110 Lek/M<sup>3</sup>.



Vleresimi ekonomik eshte 126 500 000 Lek (Njeqind e njezete e gjashtemilion e peseqind mije) leke.

Shenim. Omimet e shitjes se materialeve te inerteve qe perftohen pas perpunimit teknologjik te rezerves se mesiperme jane si me poshte:

1. Rere ethyer	0-5 mm	750 Lek/M <sup>3</sup>
2. Granil	5-10 mm	450 "
3. Granil	10-20 mm	400 "
4. Granil	20-40 mm	300 "

Konkluzioni Tekniko-ekonomik eshte:

Vlera kapitale e materialit gjendje si lende e pare dhe produkt i gatshem per shitje eshte 126 500 000 Lek.

KOMISIONI I VLERESIMIT

Ing. Khavit Dajci

Ing. top. Vladimir Pellumbi

Ing. Agustin Bano

REPUBLIKA E SHQIPERISE  
DHOMA E NOTEREVE TIRANE  
Nr. 1772 Rep.  
Nr. 528 Kol.

VERTETIM

Vertetohet firma e Z. Khavit Dajci, Z. Vladimir Pellumbi dhe Z. Agustin Bano.  
Tirane, me 1.04.1996



RUKO SAKO  
DHOMA E NOTEREVE  
TIRANE

# STATUT

I SHOQERISE ME PËRGJEGJESI TE  
KUFIZUAR "HALILI" SH.P.K.

## K R E U I

### Neni 1

Shoqëria me Përgjegjësi të Kufizuar "HALILI" SH.P.K. krijohet, me datë 13.4.1992 ne Tiranë, nga ortakut i vetëm Refik Halili :

Ky Statut u përpilua nga Z.Refik Halili , i cili në mbështetje të ligjës Nr.7512 datë 10.8.1991 si dhe ligjës Nr.7638 dt.19.11.1992 "Për Shoqëritë Tregtare" vendosën, për të zhvilluar aktivitetet privat ekonomiko - tregtar në formën e Shoqërisë me Përgjegjësi të Kufizuar.

Në këtë Shoqëri të krijuar në bazë të investimeve të Z.Halili, do të zhvillohet aktivitetet i gjërë tregtar, import eksport dhe investime në Tiranë e në rrethe të tjera të vëndit, në bazë të marrvshjeve e bashkëpunimit me Shoqëri e Ndermarrje të tjera të vëndit e të huaja.

Drejtuës administrativ të kësaj Shoqërije është ortakut i vetëm Refik Halili.

### Neni 2

Krijohet Shoqëria me Përgjegjësi të Kufizuar në formën e ortakut të vetëm emërtuar "HALILI SH.P.K."

### Neni 3

Objekti i veprimtarisë së "HALILI" SH.P.K. IMPORT - EKSPORT do të jetë:

A - NE FUSHEN E INVESTIMEVE, duke vepruar si investitor direkt ose si ndërmjetës i firmave të huaja në, fushën e ndërtimit për prodhimin e materialeve të ndryshme që përdoren në sektorin e ndërtimit, për ndërtimin e banesave, hoteleve e lokaleve me veprimtari të ndryshme; në fushën e turizmit duke përfshirë ndërtimin e komplekseve turistike në bregdet e zona malore; hapjen e kazinove në qytete të ndryshme dhe në zona të përcaktuara për këtë qëllim; në fushën e transportit ku përfshihen ndërtimi i rrugëve dhe zgjerimi i tyre, mirëmbajtja dhe modernizimi i porteve, kantjereve dhe aeroportëve, sigurimi i transportit ujor, tokësor, ajror; në fushën e industrisë së ushqimit; në fushën e industrisë së lehtë; në fushën e bujqësisë për prodhimet bujqësore, blegtorale e të pemtarisë, në fushën e financave, kambizmit dhe bankave, në veprimtari të ndryshme shëndetësore , farmaceutike, kulturore, komisionere etj.

B - Në kryerjen e aktivitetëve të ndryshme tregtare si  
: kryerjen e veprimtaris tregtare me konsingacion, kryerjen e

transaksioneve për mallrat e import eksportit që prekin ose jo kufirin shtetëror shqiptar, aktivitete ekonomike me material porositës në fusha të ndryshme, ushtrimin e aktivitetit të firmës si komisioner, ndërmjetës ose agjent tregtar me persona fizik e juridik, vëndas e të huaj, në tregtimin e mallrave të eksport im portit si ushqimor dhe jo ushqimor, industriale, tekstile prodhime lëkure, bujësore e blektorale, paisje eloktrenike shtëpijake, pjesë elektronike, lëndë të para e gjysëm të përpunuara, kimikate të ndryshme e farmaceutikë, pije alkolike e jo alkolike, cigare, duhan, bimë medicinale, makineri të ndryshme, makina e mjete transporti nga më të ndryshmet karburant lojra fati, veprimtari të ndryshme bankare, komisionere, në formimin profesional etj.

#### Neni 4

Shoqërija "HALILI" SH.P.K. është person juridik, e drejtë kjo që fitohet nga dita e regjistrimit të saj në gjykatë.

Kjo SH.P.K. gëzon të gjitha të drejtat që gëzojnë personat e tjerë juridik shqiptar dhe garanton mbrojtjen e pasurive të sajë në përputhje të plotë me legjislacionin e vëndit, Kontratën dhe këtë Statut.

Kjo Shoqëri u krijua për të ushtruar veprimtarinë e saj për një kohë zgjatje prej 10 vjetësh. Ajo mund ta zgjasë afatin e veprimtarisë ose ta mbyllë aktivitetin para këtij afati, sipas dispozitave e kriterëve ligjore.

#### K R E U II

#### Neni 5

Kapitali themeltar i Shoqërisë është 100 000 lekë. Ky kapital themeltar zotërohet nga ortakut i vetëm. Kapitali themeltar ose pjesë të caktuara të tij janë të transferueshme si ndërmjet ortakëve ashtu edhe përkundrejt personave të tretë. Transferimi i kapitalit ose pjesëve të tij në favor të një personi të tretë bëhet gjithmone me miratimin e ortakut të vetëm. Të gjitha veprimet e Shoqërisë mbi kapitalin themeltar bëhen me miratimin e tij. Vlerësimi i kapitalit themeltar në natyr bëhet nga ortakut i vetëm ose nga një ekspert kopetent i caktuar nga ai.

#### Neni 6

Zmadhimi ose zvoglimi i kapitalit themeltar në tërsi ose veçanti bëhet me vendim të ortakut të vetëm. Kapitali themeltar dhe transferimet e tij mbahen në një regjistër të veçantë.

Gjatë zhvillimit të aktivitetit të sajë, SH.P.K. krijon fondin rezervë, fondet e tjera financiare të veçanta për zhvillimin e sajë, nxitjen ekonomike, gumbullimin e vulltës etj.

Fërbërja, shuma e përgjithëshme, burimet e krijimit të këtyre fondeve, përdorimi dhe rregullimi i tyre si dhe çdo aspekt tjetër që ka të bëjë me to zgjidhen në bazë të ligjës dhe vullnetin e ortakut të vetëm.

#### Neni 7

Detyrimet e "HALILIT" SH.P.K.që do të lindin gjatë aktivitetit të saj me të tretët, mbulohen vetëm me pasurinë e saj.Ortakut i kësaj Shoqërije nuk përgjigjen për detyrimet e kësaj shoqërije me pasuritë e tij që nuk janë futur në kapitalin e kësaj Shoqërije.

#### Neni 8

Aktiviteti ekonomik i Shoqërisë pasqyrohet në bilancet financiare të cilat përpilohen tremujore dhe vjetore.Format e këtyre bilanceve si dhe afatet e mënyra e plotësimit të tyre caktohen nga ortakut i vetëm në përputhje me praktikën e personave të tjerë juridik të ngjashëm me të, si dhe udhëzimet e ligjet në fuqi.

#### Neni 9

Fitimi neto i realizuar nga aktiviteti i Shoqërisë do të jetë pronë personale e ortakut të vetëm.

Drejtimit kryesore të punës për realizimin e këtijë aktiviteti janë:

- Studimi i tregut për nevojat materiale të personave fizikë dhe juridikë privat dhe shtetëror.

- Evidentimi i kërkesave nga studimi i mësipërm, sigurimi i tyre dhe furnizimi me to i porositësve.

Fusha e aktivitetit tregtar të Shoqërisë në drejtim të eksportit do të jetë :

- Eksportimi i produkteve të çdo lloji dhe fushe.

Fusha e aktivitetit të ndërmarrjes në drejtim të importit do të jetë i pa kufi duke përfshirë çdo material, mall e objekt që paraqet interes për Shoqërinë.

### K R E U I I I

#### TE DREJTAT DHE DETYRAT E ORTAKUT TE VETEM.

#### Neni 10

Ortakut i vetëm ka të drejtat dhe detyrat kryesore në Shoqëri të cilat ushtrohen nëpërmjet vendimeve të marra nga Ai vetë..

Ortakut i vetëm ka këto të drejta kryesore:

- Administrimin e veprimtarisë së Shoqërisë, në përputhje me Statutin dhe Kontratën.

- Realizimin dhe përfitimin nga rezultatet e çdo forme e sasive të veprimtarisë së Shoqërisë së parashikuar në Statutin dhe Kontratën e saj.

- Marrjen e informacionit të plotë për aktivitetin e Shoqërisë.

- Heqjen dorë nga vazhdimësia e punës së Shoqërisë në format e parashikuara nga ligja.

#### Neni 11

Detyrimet kryesore të ortakut të vetëm janë:





Vendosja e çmimeve është detyrë dhe e drejtë ekskluzive e Ortakut të vetëm. Çdo veprim i kundërt ka pasojat e shkeljeve financiare të parashikuara nga ligja. Në vendosjen e tyre ndiqen kriteret e përcaktuara në ligjën 7512 datë 10.8.1991 të Kuvëndit Popullor dhe ligjës nr.7638 dt.19.11.1992 "Për Shoqëritë Tregtare"

#### Neni 16

Shoqëria i siguron mallrat dhe i tregton ato nëpërmjet kontratave me sektorët shtetëror, privat si dhe persona fizik e juridik vëndas e të huaj, sipas legjislacionit në fuqi për eksport importin brënda dhe jashtë vëndit.

#### Neni 17

Shoqëria mban kontabilitet të rregullt dhe ka të drejtë të çeli llogari pranë bankave të vëndit e të huaja në Shqipëri dhe të kryej veprimet e likuidimit nëpërmjet tyre.

#### Neni 18

Bilanci vjetor sëbashku me deklaraten e të ardhurave të humbjeve e fitimeve, hartohet nga financieri dhe pasi firmoset nga ortaku i vetëm depozitohet në Zyrën e Taksave sipas afateve ligjore.

#### Neni 19

Për punësimin dhe largimin e punëtorve dhe nëpunësve veprohet në bazë të kontratës së punës. Në të janë evidentuar të drejtat dhe detyrat e punëdhënësit dhe punëmarrësit. Për problemet e mardhënjeve të punës të paparashikuara nga kontrata zbatohen ligjet e punës.

#### Neni 20

Shoqëria ka të drejtë të marri kredi në lekë dhe volutë nga Banka e Shtetit Shqiptar ose nga bankat e tjera, shtetërore a private, vëndase a të huaja.

Kjo Shoqëri ka gjithashtu të drejtë të vetfinancohet në lekë ose volutë të huaj.

Shkëmbimi i monedhës shqiptare me monedhë të huaj dhe anasjelltas bëhet nga perfaqësuesit e Shoqërisë në përputhje me kursin e caktuar nga Banka e Shtetit Shqiptar ose në tregun e lirë privat të valutave.

### K R E U V

#### MBYLLJA E AKTIVITETIT TE SHOQERISE

#### Neni 21

Veprimtaria e Shoqërisë pushon në rastet e parashikuara nga ligji. Mënyra dhe të drejtat e largimit janë ato që janë përcaktuar në KONTRATE. Shoqëria mund të pushojë veprimtarinë e

saj edhe para afatit të parashikuar në KONTRAT nëqoftëse ortakut i vetëm me vullnetin e tij të lirë nuk e zgjat këtë afat, ose ortakut i vetëm merr vendim për pushimin e saj. Veprimtaria e Shoqërisë pushon edhe në ato raste kur ortakut i vetëm vendos shndrimin e saj nga SH.P.K. në një lloj Shoqërie tjetër.

Neni 22

Kur Shoqëria pushon aktivitetin e saj, ortakut i vetëm krijon komisionin e Likuidimit i cili paraqet bilancin e likuidimit. Ortaku i vetëm pasi shlyen të gjitha detyrimet që ka, pjesën e mbetur të kapitalit dhe të ardhurave e disponon në funksion të detyrimeve dhe lejimeve ligjore, si dhe të drejtave të pronësisë.

Neni 23

Pasuria që është futur në Shoqëri me të drejtë shfrytëzimi i kthehet pronarit të saj.

Neni 24

Ky Statut hyn në fuqi me rregjistrimin e Shoqërisë në Gjykatën e Rrethit dhe Zyrën përkatëse të Tatimeve. Për ushtrimin e aktivitetit në rrethe të tjera të vendit në mbështetje të ligjës 7512 dt. 10.8.1991 Shoqëria bën regjistrimin në seksionin përkatës.

Neni 25

Aktiviteti i Shoqërisë Tregtare "HALILI" SH.P.K. u vendos që të jetë mbi 10 vjet.

ORTAKU I VETEM

REFIK HALILI





COSTRUZIONI MECCANICHE

IMPIANTI PER FRANTUMAZIONE,  
SELEZIONE, LAVAGGIO  
E TRASPORTI INERTI

di COSTANTINI LEONE - Part. IVA 0023553 068 0

STABILIMENTO E UFFICI: 65010 VALLEMARE DI CEPAGATTI (PE) - Tel. (085) 9700220 - Fax (085) 9700366  
AMMINISTRAZIONE: 66020 SAMBUCETO (CH) - Via Trasimeno s.n. - Tel. (085) 4463304 - Fax (0857) 4460090

<b>COMMISSIONE</b>	N. _____
<b>OFFERTA</b>	N. <u>104/95</u>

Spett.le

BALIELI M. & S. s.r.l.

Zyra kryesore nr. Durrësiti, 04

del 14.10.95

validità 15 gg. data stesura

per spedizione a mezzo Vostro Tel. \_\_\_\_\_

pagamento descritto nelle condizioni

SALVO APPROVAZIONE DELLA CASA

QUANTITA'	DESCRIZIONE DELLA MERCE	IMPORTO
	Alle nostre condizioni generali retro indicate ed a quelle particolari sotto riportate, ci preghiamo rimettervi il presente preventivo per la eventuale fornitura di quanto segue:	
N. 01	VAGLIO SGROSSATORE da mm. 2000x1000, a 1/Piano di selezione completo di n.1 lamiera forata con fori Ø 100, trasmissione mediante masse eccentriche regolabili e motore HP 7,5, nuovo di fabbrica. Produzione mc/h 75 c.ca.	£ 12.000.000
N. 01	TRABOGGIA SOTTOVAGLIO, nuova di fabbrica.	£ 2.000.000
N. 01	TRABOGGIA SEPARATRICE, nuova di fabbrica.	£ 1.000.000
N. 01	FRANTOIO PRIMARIO HP 750, usato funzionante con garanzia. Produzione mc/h 40-45 c.ca.	£ 28.000.000
N. 01	BACCA DI ALIMENTAZIONE, nuova di fabbrica.	£ 2.000.000
N. 01	CASSONE DI SCARICO, nuovo di fabbrica.	£ 1.000.000
N. 02	CARTER DI PROTEZIONE, nuovi di fabbrica.	£ 1.000.000
N. 01	MOTORE ELETTRICO HP 75, completo di puleggia e cinghie trapezoidali, nuovi di fabbrica.	£ 5.300.000
N. 01	BASAMENTO in ferro a slitta per fissaggio vaglio sgrossatore e frantoio primario, completo di passerella, ringhierine di protezione e scala di servizio, nuovo di fabbrica.	£ 8.000.000
N. 01	LAVATRICE SFANGATRICE A BOTTE da mm. Ø 2000x5000, completa di trasmissione e motore HP 30, usata funzionante con garanzia. Produzione mc/h 80 c.ca.	£ 35.000.000
N. 01	TRABOGGIA DI CARICO, nuova di fabbrica.	£ 2.000.000

Si accettano tutte le condizioni generali retroindicate, oltre alle condizioni particolari sopramenzionate.

Firma del Committente \_\_\_\_\_

QUANTITÀ	DESCRIZIONE DELLA MERCE	IMPORTE
N. 01	TRAMOGGIA DI SCARICO, nuova di fabbrica.	£ 2.000.000
N. 01	IMPIANTO DOCCIE, nuovo di fabbrica.	£ 1.000.000
N. 01	VAGLIO SGOCCIOLATORE ca mm.600x1000, completo di n.1 motovibratore con masse eccentriche regolabili HP 2, nuovo di fabbrica.	£ 4.000.000
N. 01	TRAMOGGIA SOTTOVAGLIO, nuova di fabbrica.	£ 1.000.000
N. 01	BASAMENTO in ferro a slitta per fissaggio lavatrice sfangatrice a botte e vaglio sgocciolatore, completo di passerella, ringhierine di protezione e scala di servizio nuovo di fabbrica.	£ 10.000.000
N. 01	RECUPERATRICE SCOLATRICE DI SABBIA A TAZZE tipo KE.SA 500, completa di trasmissione motore HP 4, usata fun- zionante con garanzia. Produzione mc/h 30 c.ca.	£ 12.000.000
<del>N. 01</del>	<del>IMPIANTO ELETTRICO su tutte le macchine elencate in preventivo, nuovo di fabbrica.</del>	<del>£ 10.000.000</del>
<del>N. 01</del>	<del>QUADRO DI COMANDO ELETTRICO, completo di strumenti di misura, pulsanti di arresto e marcia per partenza in automatico e manuale, nuovo di fabbrica.</del>	<del>£ 10.000.000</del>
N. 01	MONTAGGIO delle macchine elencate in preventivo, presso Vs; cantiere.	£ 10.000.000
COSTO COMPLESSIVO DELLA FORNITURA <i>scoutato</i>		£ 155.000.000
<i>Autorevole se si mostra a implementare le</i> ca normative vigenti.		£ 126.500.000
<b>CONDIZIONI DI FORNITURA:</b>		
Consegna: 30 gg. lavorativi data conferma ordine		<i>entro il 30/11/95</i>
Trasporto: a Vs. cura, merce f.co ns. fabbrica di Vallemare di Cepagatti (PE).		
Pagamento: con L/C irrevocabile. Previo acconto di da dare e conferma ordine quale impegno e caparra confirmatoria, 30% a metà lavori, 30% ad avviso di merce pronta, 10% a collaudo		

Si accettano tutte le condizioni generali retroindicate, oltre alle condizioni generali sopramenzionate.

Firma del Committente



di COSTANTINI LEONE

**SPETT.LE DITTA**

HALILI M. & S. sh.p.k.

**COMMISSIONE/OFFERTA N.** 104/95 del 14.10.95 **FOGLIO N.** 3

QUANTITÀ	DESCRIZIONE DELLA MERCE	IMPORTO
	<p>macchine dopo il montaggio.  Il regolamento dovrà essere effettuato ad avviso di merce pronta presso la ns. sede di Vallemare.  <u>ONERI A VS. CARICO:</u>  Trasporto, mezzi di sollevamento come gru ed autogru, impianti ed allacciamenti alle utenze, spese di viaggio vitto ed alloggio per il ns. personale durante i lavori di montaggio, n.2 Vs. operai a ns. disposizione durante i lavori di montaggio, spese doganali e di sdoganamento merci, spese di assicurazione. Quant'altro non espressamente descritto sulla presente offerta.  Foro competente esclusivamente quello di PESCARA.</p> <p style="text-align: center;">Certi di averVi riservato condizioni e quotazioni di netto favore in attesa di un Vs. riscontro sperando in esito positivo, passiamo a porgere distinti saluti.</p> <p>a.b. Tutte le macchine nuove ed usate elencate in preventivo sono garantite per sei mesi, escluso le parti di normale usura.</p> <p style="text-align: right;"><i>[Signature]</i></p> <p style="text-align: center;"><b>CIMA</b>  di Costantini Leone  C.da ... 2220  VALLE ... (PE)  C.P. ...  P.IVA ...</p> <p>TIRANA 11-29-11-95</p> <p>ACCENTO Ventitremi milioni ottocentomila L.</p> <p>PER RICEVUTA <i>[Signature]</i></p>	

Si accettano tutte le condizioni generali retroindicate, oltre alle condizioni generali sopramenzionate.

Firma del Committente

## KONTRATE SHITJE

Sipas kushteve të përgjithshme të lidhura, me matyre të veçanta, që specifikohen më poshtë, midis shoqërisë, "REFIK HALILI", me adresë: Rr "Halil Gega" 48 Tiranë Shqipëri, Spett / SO.CO.IM - S.a.s me qendër në Monopoli (BA) në rrugën S. Anna 78, shet një impiant bluarje e spjeguar hol. i cili ofertën përmbledhëse MAKINERITE dhe ÇMIMET.

### NENI 1

#### TE DHENAT E SHITJES.

Çmimi i përgjithshëm i impiantit që do furnizohet, është rënë dakort në shumën 290.000.000 L (dyqind e nëntëdhjetë milion lireta) përveç diferencave të vogla, për rastet që praktikisht do kërkohen gjatë punës.

Nga çmimi i furnizimit janë përjashtuar:

1. Analiza gjeologjike e terrenit.

2. Impianti hidraulik.

Nyja elektrike deri tek kuadri i komandimit.

### NENI 2

#### MENYRA E PAGESES

30 % e shumës do të paguhet që me marjen fuqij ligjore të kontratës.

20 % e shumës do të paguhet me ardhjen e materialeve në impiant.

20 % kur të fillojë impianti funksionimin.

30% që mbetet coptohet në 6 këste mujore, duke filluar nga muaji që pason funksionimin e impiantit.

### NENI 3

#### PERSHKRIMI I PËRMBLEDHUR I IMPJANTIT TE FRANKSIONIMIT COP-TIMIT DHE LARJES

1. BUNKIERI me kapacitet 35 metër kub është ndërtuar me fletë liamarine të salduara dhe i përforcuar me profile segomate, një plan mbështetës dhe kollona mbajtëse me shina paralele me material çeliku në të gjithë gjatësinë.

#### 2. USHQYESI I TIPIT V.F. 400.

Makina është automatike, me shpejtësi të ndryshme me krypa transmisioni, pulshio, fletë mbrojtëse, krahë shtesë me filanxhe mbyllëse të vrimës së ngarkimit.

3. ÇMOSHE 7V0GLUES me dimension 1000 x 2000 një shtrësë me diametër 25

Shkruar në Tiranë më datën 15.05.1996



RUKO SIAKO  
DHOMA E NOTEREVE  
TIRANE

REPUBLIKA E SHQIPERISE  
NOTERIA TIRANE  
Nr. 1772 D/1-4-1996  
VERTEFOHET FOTOKOPIJA E  
NJËTË ME ORIGINALIN



Gjatsija e tamburit 18 m.  
Tela të gomuar kundra ndryshkuta 250  
Ngarkesa e punës 4 + 2  
Spesori Mbules gome.  
Ruli transportues me seri çift të rënda:  
Testato

### 13. QUADRI I KOMANDIMIT TE IMPIANTIT.

Me thika çeliku dhe ekzekutim druri të vernikuara dhe furrë me portë ballore për kontrollin e gjithë aparaturës së prëndëshme, paisur mbyllse me bllok elektro mekanik. Të gjitha veprimet janë të kontrollueshme nëpërmjet llampave spi, pulsantët e manovrimit janë me tension të ulët, dhe e gjithë llogjika e përdorimit është e komanduar nga blloqe speciale elektrike që evitojnë gabimet e manovratorit, gjatë përdorimit.

#### NENI 4.

### DETYRIMET NE NGARKIM TE FIRMES SO.CO.IM. - s.a.s.

- \* Furnizimin me makineri sipas përshkrimit të mësipërm.
- \* Montimi komplet deri në përfundim të veprës.
- \* Transporti C.I.F. TIRANA
- \* Asistenca teknike 6 ditë pas fillimit të funksionimit nga një teknik i ynë.
- \* Projekti i zbatimit të konstruksioneve të bazamenteve beton arme

#### NENI 5.

### DETYRIMET NE NGARKIM TE BLERESIT.

- \* Ndërtimi i bazamenteve beton arme.
- \* Analiza gjeologjike e terrenit.
- \* Impianti i furnizimit me ujë.
- \* Lidhja elektrike deri në kuadrin e komandës.
- \* Dy punëtor shqiptar në dispozicion të montimit të makinerisë
- \* Sigurimi i një mjedisi për banim për dy specialistët italianë të montimit.
- \* Siguri i një vingi sipas kërkesës së palës italiane

#### NENI 6.

### DOREZIMI DHE KOLAUDIMI.

Duke u nisur nga firmosja e kontratës në fjalë (hyrja në fuqi e saj), përafërsisht 60 ditë pune.

#### NENI 7.

### REZERVA PERDORIMI.

Si përdorim rezervojmë të drejtën të bëjmë modifikime teknike në



di COSTANTINI LEONE  
Partita IVA 0023553 068 0

Stabilimento e Uffici: **65010 VALLEMARE DI CEPAGATTI (PE)**  
Tel. (085) 9700220 - Fax (085) 9700366  
Amministrazione: **66020 SAMBUCETO (CH)**  
Via Trasimeno s.n. - Tel. (085) 4463304 - Fax (085) 4460090

**IMPIANTI PER FRANTUMAZIONE INERTI**

**GRUPPI FISSI - MOBILI E SEMOVENTI**  
MULINI PRIMARI E SECONDARI - FRANTOI A MASCELLE  
IDROCICLONI - IMPIANTI DI CHIARIFICAZIONE

<b>COMMISSIONE</b>	N. 4
<b>DEBERTA</b>	N. 4.12.1995

BLERESI

"HALILI" Shpk

Rr "DURRESIT" Nr 64

del Shitur

validità ---

per spedizione a mezzo me mjetet e tuaja Tel. ---

pagamento kesh ose me kalim ne llogarine tone ne Banken Tregtare dega Tirane

SALVO APPROVAZIONE DELLA CASA

QUANTITÀ	DESCRIZIONE DELLA MERCE	IMPORTO
cope 1	ESKAVATOR CAT 225	90.000.000 Lit
cope 1	REKUPERATRICE RE SA 1000	20.000.000 Lit
TOTALI FAT		110.000.000
VO.	Malli i mesiperu u dorezua Firmes "HALILI" me dt 30.11.1995 pas paraqitjes ne panair.	



Si accettano tutte le condizioni generali retroindicate, oltre alle condizioni particolari sopramenzionate.  
Per ogni controversia relativa al presente contratto è stabilita la competenza esclusiva del Foro di Pescara.

Firma del Committente Costantini Leo  
ADMINISTRATORI



FALUKA E MJETEVE TE RENDA

(FADROME E ESKAVATOR)

SO.CO.IM. S.A.S.

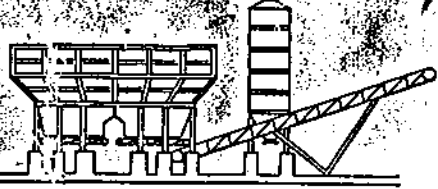

SOCIETA' COSTRUZIONI IMPIANTI

Sede sociale: Via S. Anna, 78 - 70043 MONOPOLI (BA)

Stabilimento: C.da S. Andrea - Tel. 77.70.73 - MONOPOLI

SO.CO.IM. S.A.S. - TRIBUNALE DI BARI N. 13265

C.C.I.A.A. 301798

Partita IVA 04239150727

FATTURA N. 49

del 23 Agosto 1994

S. pett/le HALILI M.S.Sh.P.K.

RR.Halil Gega, 48

Rif. Bolla N.

Partita I.V.A. Cliente

TIRANA - ALBANIA

Modalità di pagamento: CIF-TIRANA.

Numero	DESCRIZIONE	Prezzo	IMPORTO
01	Pala meccanica: Matr.FR10A525357: • FADROME.		
01	Escavatore: Matr.76U1928: • ESKAVATOR.		
	NON IMPONIBILE I.V.A. ART.8 COMM.1 D.P.R. 633 26/10/72 E SUCC. MOD..		
	NUMERO DEI COLLI 02.		
	PESO COMPLESSIVO Kg.37000.		
	N.B. -L'importo della fattura é comprensivo delle spese di trasporto da Brindisi a Tirana pari a L. 2.500.000=====		
	DOGANA DI BRINDISI: A SCARICO PARZIALE PER PEZZO UNO - ESCAVATORE CATERPILLAR - KG. 25.000: - VALORE LIT. 55.000.000. = EMessa BOLLA EX N° 65/E DEL 30/08/1994		
	NON UTILIZZABILI AI FINI DELL'APPLICAZIONE DEGLI ART. 7, 5° COMMA ED. 8 DEL DPR 633/72		
	EMESSA BOLLA EX N° 65/E DD. = 3 SET. 1994		
	PER N.1 ESCAVATORE IL FUNZIONARIO VALORE LIT. 55.000.000 -		



Handwritten signature and date 3 SET. 1994

In caso di ritardato pagamento applicheremo gli interessi commerciali.

SO. CO. IM. s.a.s. SOCIETA' COSTRUZIONI IMPIANTI Via S. Anna, 78 - 70043 Monopoli (BA)

Imponibile

I.V.A. %

Bolli

Totale fattura

95.000.000

95.000.000

N.B. - Le merci vendute con pagamento dilazionato s'intendono cedute (art. 1523 e seguenti C. C.) sotto condizione sospensiva con riserva di proprietà sino a totale pagamento.

S.E.&O.

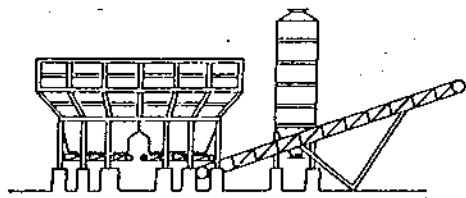

**SO.CO.IM.** S.A.S.

SOCIETA' COSTRUZIONI IMPIANTI  
Sede sociale: Via S. Anna, 78 - 70043 MONOPOLI (BA)  
Stabilimento: C.da S. Andrea - Tel. 77.70.73 - MONOPOLI

Monopoli, 25 Agosto 1994

CERTIFICATO DI QUALITA'.

La Ditta fornitrice delle.. merce sottoelencata garantisce il regolare funzionamento e la buona qualità, perché costruito con materiale controllato all'origine.

N° 01 PALA MECCANICA Matr. FR10A525357:

" 01 ESCAVATORE MATR.76U1928:

NUMERO COLLI N°02.

PESO COMPLESSIVO Kg;37000.

*SO.CO.IM. s.a.s.*  
*SOCIETA' COSTRUZIONI IMPIANTI*  
*Via S. Anna, 78 - 70043 Monopoli (BA)*

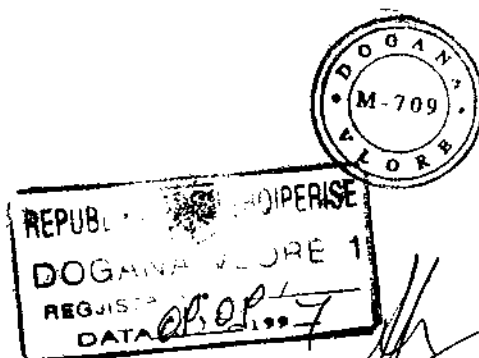

Pushteti tregon hartën e investimeve

# Stacionienët lezhianë: Ja sa është harxhuar për të ribërë qytetin

LEZHË - Këshilli i rrethit Lezhë flet me gjuhën e shifrave. Një studim i stacionienëve lezhianë zbërthen paratë që janë derdhur në qytetin e vogël verilindor. Janë 1292.9 milion leke të investuara në 4 vjet për të ribërë infrastrukturën lezhiane. Thuhet kështu në studimin "voluminoz" që ky këshill e ka publikuar vetëm disa ditë më parë. Sipas studimit paraja më e madhe është derdhur nga shteti: 793.1 milion leke, e cila kashkuar kryesisht për rikonstruksionin e ujësjetësirës, rrjetit elektrik, kanalizimeve e

sektoreve të tjera. Nuk ka ngejur prapa edhe investimi i privatit. Ndërtimtaria, hoteleria, turizmi e bujqësia janë këto sipas studimit, domenet ku është ndjerë fuqishëm paraja e biznesmenit lezhian.

Studimi nuk harron të përmendë edhe investimet e mbërritura nga organizma ekonomike si dhe shoqata humanitare. Banka Botërore, Fondi i zhvillimit shqiptar, Caritas, Livia etj. janë disa prej tyre, paraja e cilave është "mbjelle" në truallin lezhian. Roza Pati, kryetarja e Këshillit të rrethit këtë hartë investimesh e cilëson si një "bun" që i takon qytetit të saj bregdetar. Ir.Ra Lezhë



## Stacionacion në tregun e bonove

TIRANË - Situata e pamundryshuar në tregun e bonove të privatizimit. Çmimi i shitjes së tyre ka vazhduar të luhet rreth kuotës 18 për qind të vlerës së tyre të emetimit. Dje në tregun e lirë prapa Bankës së Shqipërisë, kambistët kanë kërkuar të blejnë bono privatizimi nga qytetarët me çmim 17.5 për qind të vlerës nominale dhe kanë ofruar shitjen e tyre me 18 për qind. Për kambistët, oferta e bonove vazhdon të jetë shumë më e lartë se kërkesa për të.



MONEDHA	BLERJA	SHITJE
USD	100,30	101,10
DM	67,40	68,10
ITL 1000	64,20	64,90
GRD 1000	41,30	41,90
SFR	82,80	83,70
Unioni	Financiar	Tiranë

P. Shallvareve (kryqëzimi i Gjyk. Lartë) (Tel./Fax: 042 34979)

DEPOZITIM

1580

NR RREGJ 1580  
 Emri i shtetit "Halili"  
 dt megj 14/2/1994  
 Administratë Refik Halili

① Elerkese : dt 2/4/96 NR 3880 R  
 K

② a) Autex objektive

b) largim pirtaku

c) shtetes ontaku.

Shtetes kapitali

d) shtetes - fluotuesi.

e) shtetes kapitali.

③ Vënd. asambleje : dt 2/4/96 NR 3881 R  
 adm. Refik Halili ontakës 506 K

④ Kontrate shtetes dt \_\_\_\_\_ NR \_\_\_\_\_ R  
 K

SHITESI \_\_\_\_\_

BLERESI \_\_\_\_\_

⑤ AKTE TE TJERA : \_\_\_\_\_ + 1/2/

⑥ Vëndim gj. vetëm : M Dedi  
 Rregjistruar në dt : 2/04/1994  
 NR : 1580/3

⑦ NR I DEPOZITIMIT NE LIBER 2125

Cironë me 02/04/1996

# Urotheci depressivus

McC. Venedina. U. P. R. ...  
17-1780 ...  
... ..  
... ..

Revisi 1980:

1980

- 17-1784 ... ..  
... ..

- 17-1785 ... ..  
... ..  
... ..

- 17-1786 ... ..  
... ..

- 17-1787 ... ..  
... ..

Urotheci ... ..  
... ..  
... ..

... ..  
... ..

SHOQËRIJA "HALILI" SH.P.K.  
T I R A N E

K E R K E S E

KERKUESI :

1. Refik Halili ortak i vetëm i Shoqërisë "HALILI" SH.P.K., i biri i Muhametit, lindur më 1960 në Tiranë e banues në Tiranë, në L.23, Rr."HalilBega" madhor e zotësi për të vepruar.

OBJEKTI I KERKESES :

Depozitimi i ndryshimit të kapitalin  
Themeltar të Shoqërisë "HALILI" SH.P.K.si person juridik

PER KOPETENCE :

GJYKATES SE RRETHIT

T I R A N E

Shoqërija "HALILI" SH.P.K. është krijuar me vendimin e gjykatës së Rrethit Tiranë Nr.1580, Dt.14.2.1994 në bazë të kërkesës dhe aktit e themelimit të ortakut të vetëm Refik Halili, dhe është trashëgimtare e "FIRMES HALILI " të regjistruar si e tillë me Vendimin Nr.3361 të dt.13.4.1992, me kapital fillestar 100 000 lekë.

Kjo Shoqëri është regjistruar pranë Zyrës së Tatim Taksave të Rrethit Tiranë me Nr.3603744 dt. 20.4.1992 të regjistrit.

Unë kërkuesi Refik Halili, në mbështetje të Ligjit nr.7667 dt.28.1.1993 "Për Regjistrin Tregtar dhe Formalitetet që Duhet Respektuar nga Shoqëritë Tregtare " vendosa të ndryshoj kapitalin Themeltar të Shoqërisë " HALILI" Sh.P.K. me ortak të vetëm dhe të kërkoj depozitimimin e këtij ndryshimi, për arsye se:

Kapitali themeltar që është pasqyruar në dokumentacionin e Shoqërisë që unë drejtoj është ai i deklaruar në vitin 1992 kur unë themelova ish Firmën HALILI prej 100 000 lekësh.

Tani pas katër vjetëve punë dhe investime të njëpasnjëshme ky kapital është ndryshuar në rritje si më poshtë :

1. Është blerë sheshi i prodhimit të inerteve me një vleftë prej 126 500 000 lekë.Ky akt është regjistruar në Zyrën e Hipotekës Tiranë me Nr.1408 dt.25 Maj 1993 dhe Aktin Teknik të ekspertëve me nr.1772 dt.1.04.1996.

2. Është blerë impianti i prodhimit të inerteve me një vleftë prej 26 739 300 lekë.Kjo gjë vërtetohet me Faturën e Firmës Italiane CIMA me Nr.4, dt.30.11.1995, si dhe Firmës "SO.CO.IM" e dt.23 Gusht 1994, me Nr.104/95 të dt.14.10.1995 me nr.49, dhe kontrata e dt.29.06.1994 me nr.1201 rep.

3. Makinerit e rënda janë blerë me një vleftë prej 13 161 000 lekë. Kjo gjë pasqyrohet në faturat e mësipërme.

4. Janë kryer punime betoni për fabrikën dhe impiantin prej 3 270 600 lekë. Këto punime vërtetohen sipas situacionit të likuiduar me preventivat e punimeve bashkangjitur.

5. Janë instaluar një stacion pompash, nënstacion elektrik, zyra dhe magazina që arrijnë vleftën prej 1 532 700 lekë. Kjo gjë pasqyrohet si në situacionin e likuiduar ashtu edhe në Aktin e



### V E N D I M

(Për depozitim të ndryshimit në rritje të kapitalit themeltar të Shoqërisë "HALILI" Sh.P.K)

Unë Refik Halili themelues dhe ortak i vetëm i Shoqërisë "HALILI" SH.P.K. I biri i Muhametit, lindur më 1960 në Tiranë e banues në Tiranë, në L.23, Rr."Halil Beqa" madhor e zotësi për të vepruar mbështetur në liqjen Nr. 7667 Dt.28.1.1993 VENDOSA :

Të Ndryshoj në rritje dhe të kërkoj depozitim të këtyre ndryshimeve në kapitalin Themeltar të Shoqërisë "HALILI" SH.P.K.si person juridik,në regjistrin tregtar, pranë Gjykatës së Rrethit Tiranë.

Shoqërija "HALILI" SH.P.K. është krijuar me vendimin e gjykatës së Rrethit Tiranë Nr.1580, Dt.14.2.1994 në bazë të kërkesës dhe aktit e themelimit të ortakut të vetëm Refik Halili, dhe është trashëgimtare e "FIRMES HALILI " të regjistruar si e tillë me Vendimin Nr.3361 të dt.13.4.1992 dhe ka patur një kapital themeltar prej 100 000 lekësh.

Kjo Shoqëri është regjistruar pranë Zyrës së Tatim Taksave të Rrethit Tiranë me Nr.3603744 dt. 20.4.1992 të regjistrit.

Unë Refik Halili, ne mbështetje të Ligjit nr.7667 dt.28.1.1993 "Për Regjistrin Tregtar dhe Formalitetet që Duhet Respektuar nga Shoqëritë Tregtare " vendosa të rris kapitalin Themeltar të Shoqërisë " HALILI" Sh.P.K. me ortak të vetëm për arsye se:

Kapitali themeltar që është pasqyruar në dokumentacionin e Shoqërisë që unë drejtoj është ai i deklaruar në vitin 1992 kur unë themelova ish Firmën HALILI prej 100 000 lekësh.

Tani pas katër vjetëve punë dhe investime të njëpasnjëshme ky kapital është ndryshuar si më poshtë :

1. Eshtë blerë sheshi i prodhimit të inerteve me një vleftë prej 126 500 000 lekë.Ky akt është regjistruar në Zyrën e Hipotekës Tiranë me Nr.1408 dt.25 Maj 1993 dhe Aktin Teknik të ekspertëve me nr.1772 dt.1.04.1996.

2. Eshtë blerë impjanti i prodhimit të inerteve me një vleftë prej 26 739 300 lekë.Kjo gjë vërtetohet me Faturën e Firmës Italiane CIMA me Nr.4, dt.30.11.1995, si dhe Firmës "SO.CO.IM" e dt.23 Gusht 1994, me Nr.104/95 të dt.14.10.1995 me



REPUBLIKA E SHQIPËRIE

NOTERIA TIRANE

Nr. 3881 Rep.

Nr. 506 Kol.

**V E R T E T I M**

Sot më datën 02/.4.1996 (nëntëdhjetegjashtë), në zyrën e noteris Tiranë, para meje, noter në këtë rreth, u paraqit personalisht Refik Halili i pa njohur prej meje, për identitetin e të cilit u sigurova nga letërnjoftimi personal, dhe më deklaroi se, sa më sipër, është një vendim i tij në emër të SHOQËRISE " HALILI " SH.P.K.për ndryshimin e kapitalit themeltar të Shoqërisë, e redaktuar jashtë kësaj zyre, me vullnetin e tij të plotë e të lirë, dhe e nënshkruar në Zyrën e Noterisë.

NOTERE

MIRANDA XHEMALCE  
NOTERE  
TEL 262 84  
TIRANE





11780/7  
6320

K E R K E S E

KERKUESI: Refik Halili, i biri i Muhametit, ltl. 1960, b. nuse ne Tirane  
Ruga "Hali Bega" madhor me zotasi per te vepu r;

OBJEKTI: Depozitimi i akteve, prane regjistrit tregetar te gjyk tes se  
rrerhit Tirane, te shqerise "HALILI" SH.P.K. ne baze te ligjit  
7667 B te 28.01.1993, per shqerite tregtare.

PER KOPETENCEN

SHKATES SE RRERHIT TIRANE

Me kerkesen qe i ka jtoj rj. akteve se rrerhit Tirane, kercoj  
depozitim i akteve te shqerise "HALILI" SH.P.K; prane regjistrit  
tregetar te gjyqtes se rrerhit Tirane  
Luten qe kerkesa ima te miret perqysh.

KERKUESI  
REFIK HALILI ORTAK I VETEM

*[Signature]*

R. PUBLIK E SHQIPERISE  
NOTERIA TIRANE  
NR 1505

*[Handwritten notes and signature]*  
14.03.99  
*[Signature]*

VERTETIM

Vertetohet se me d te 17.03.99 *[Signature]* u arregjit per meje noteres  
ortaku i vetem i shqerise "HALILI" me kerkesen, per depozitim te akteve  
prane regjistrit tregetar te gjyqtes se rrerhit Tirane, qe si u sigurova  
per identitetin e tij, madhor ibe kerkesa e bere me vullnetin e tij te lire  
She une notere e vertetohet sipa ligjit.

NOTERE



*[Signature]*  
*[Circular stamp]*

VENDIM

Nr. 2 date 16.03.1999

Une ortakut i vetem i shpk " Halili", Refik Halili  
me seli ne Tirane,

V E N D O S A

1. Te shtoje objektin e veprimtarise se shpk " Halili"  
edhe ne fushen e: hoteleri , restorant - bar.
2. Te pasqyrohet ky ndryshim ne zyren e regjistrimit  
tregtar

ORTAKU I VETEM DHE ADMINISTRATORI  
I SHPK " HALILI

/ REFIK HALILI /



REPUBLIKA E SHQIPERISE  
DHOMA E NOTERISE TIRANE  
NR. REP. 1506  
NR. KOL. 146



VERIFETIM

Ne Tirane, sot me date 17 mars 1999 ( nentendhete e nente)  
dite e merkurre, para dite, para meje noteres Fatmara Shehu, me  
seli ne rrugen Zhan D' Ark, u paraqit: kerkuesi: ortakut i vetem i  
shpk " Halili, regjistruar ne gjykatën e rrethit Tirane me vendimin  
nr. 1580 date 14.2.1994, me seli ne Tirane, REFIK HALILI, i dtl.  
1960, banues ne Tirane, me leternjoftimi NF nr. 468135, madhor, me  
zotesi te plote juridike e per te vepruar, i cili deklaroi se sa  
sipar, jashte kesaj zyre, ka marre nje vendim per shtese objekti  
dhe pasi ka nenshkruar rregullisht, une noteri e vertetoj sipas ligjit.  
N O T E R E : FATMARA SHEHU

nr 1580/16

KERKESË

ST Borko  
06.06.2005

KERKUESI Refik Halili administrator i shoqerise tregtare  
" HALILI " SHPK banues ne Tirane.

OBJEKTI Depozitimin prane rregjistrin tregetar te Gjykates  
te vendimit te ortakut te vetem te shoqerise  
tregtare " HALILI " SHPK

GJYKATES SE SHKALLES SE PARE

TIRANE

Te Depozitimit  
dt. 06.06.2005

Me vendimin nr. 1580 eshte rregjistruar  
si person juridik shoqeria tregtare " HALILI " SHPK

Me vendimin nr. 2 date 10.06.2005 te ortakut  
te vetem te kesaj shoqerise eshte vendosur:

Kapitali e kapitalit themeltar te shoqerise  
me kontributet ne natyre.

Caktimi i ekspertit kontabel te autorizuar  
Hilmi Shtepani banues ne Tirane. Vetem.

Depozitimin e ketij vendimi prane rregjistrin  
tregetar.

REPUBLIKA E SHQIPERISE  
NOTERIA E TIRANES  
Nr. 436P Rei



KERKUESI  
REFIK HALILI

Tirane, me 18 06.2005

VERTETIM

Vertetohet se kerkesa e paraqitur nga kerkuesi  
per depozitimin e vendimit te ortakut te vetem te shoqerise "HALILI "  
shpk u nenshkrua ne prezencen time nga kerkuesi Refik Halili per  
indetitetin e te cilit u sigurova nga dokumenti indetifikues dhe une  
notere e vertetoj sipas ligjit,

Notere  
*[Signature]*



**V E N D I M**

**Nr. 2 date 10.06 2005**

**ASAMBLES SE ORTAKEVE  
TE SHOQERISE "HALILI" SH.P.K**

Sot me date 10.06.2005, ne seline e shoqerise tregtare "HALILI" sh.p.k Tirane, u zhvillua mbledhja e Asambles se ortakeve te shoqerise.

**RENDI I DITES:**

1. Zmadhimi ne vlere I kapitalit te Shoqerise.
2. Emrimin e Ekspertit Kontasbel te Autorizuar z. Hilmi SHTEPANI per vlersimin e kontributeve per shtesen e kapitalit.

Asamblea e Shoqerise pasi shqyrtoi dhe diskutoi prpozimin e administrates se Shoqerise, ne mbeshtetje te neneve 57,56, 60, 62, 63 te ligjit nr. 7638 date 19.11.1992 "Per shoqerite tregtare" dhe ne statutin e Shoqerise,

**V E N D O S I**

1. Miratimin e zmadhimit ne vlere te kapitalit te shoqerise "HALILI" sh.p.k Tirane nga bashkimi I fitimit, rezervave jo ligjore, provizioneve per rreziqe dhe I kontributeve te ortakeve.
2. Emerimin e Ekspertit Kontabel te Autorizuar z. Hilmi SHTEPANI per vleresimin e kontributeve.
3. Ngarkohet administratori I Shoqerise te depozitoje aktet e saj ne Regjistrin Tregetar ne baze te ligjit nr. 7638 date 19.11.1992.

Ky vendim hun ne fuqi menjehere.

**Per ASAMBLEN E Shoqerise**

**ORTAKU I VETEM**

**REFIK HALILI**



Emcello Bago  
08.08.2004  
[Signature]

KERKESE

**KERKUESI: Refik Halili, i biri i Muhametit, lindur ne 3 korrik 1960, banues ne Tirane, OBJEKTI**

Depozitim e Vendimit te Ortakut te Vetem.

GJYKATES SE SHKALLES PARE TIRANE

Me daten 01.12.2004 eshte zhvilluar Mbledhja e Ortakut te Vetem te Shoqerise "HALILI" SHPK, person juridik shqiptar, regjistruar me vendimin e Gjykates me numer 1580 date 14.02.1994.

1580/5

Ne mbledhje Ortaku i Vetem vendosi:

Zgjatjen e aktivitetit te Shoqerise edhe per nje periudhe 20 vjecare.

PER KETE ARESYE

Ju lutem te saktoni nje dite per gjykimin e kerkeses se Shoqerise dhe te vendosni ne baze te objektit te saj.

Per Shoqerine "HALILI" SHPK

REPUBLIKA E SHQIPERISE

NOTERIA

Nr. 32 Rep.

VERTETIM NENSHKRIMI

Sot ne daten shtate dhjetor 2004 (dymije e kater), ditën e marte, une notere **Eriketa Kokoli**, notere ne Tirane, me Seli ne Rugen "Kont Uran" Nr.20, vertetova firmen e Refik Halili, lindur dhe banues ne Tirane, i njohur personalisht prej meje noteres, te vene ne kete kerkesë. Une noteri pasi i gjeta konform Ligjes e vertetova si me poshte

NOTER



NOTERE  
ERIKETA KOKOLI

[Signature]

Shoqeria tregtare "HALILI" SHPK  
Rregjistruar me Vendimin e Gjykates me numer 1580 date 14.02.1994

## V E N D I M I O R T A K U T E V E T E M

Sot ne daten 01.12.2004 u mbajt mbledhja e Ortakut te Vetem te shoqerise "HALILI" SHPK ne Tirane me ortak Z. Refik Halili me kete rend dite:

Zgjatja e afatit te veprimtarise se Shoqerise edhe per nje periudhe 20 vjecare.

Ortaku i vetem mbasi mori ne shqyrtim pikat e mesiperme:

### V E N D O S I

Zgjatja e afatit te veprimtarise se Shoqerise edhe per nje periudhe 20 vjecare.

Te depozitohet ky Vendim dhe aktet ne zbatim te tij ne Zyren e Rregjistrimit Tregtar.

O R T A K U I V E T E M

REPUBLIKA E SHQIPERISE

NOTERIA

Nr. 4432 Rep.

Nr. 178 Kol.

V E R T E T I M

Sot ne daten 07.12.2004 (dymije e kater), ditën e marte, ne notere Enketa Kokoli, notere ne Tirane, me Seli ne Tirane, Rruga "Kont Uran" Nr.20, vertetova firmen e **Refik Halili, i biri i Muhametit, lindur ne 1960, i njohur personalisht prej meje noteres, te vene ne kete Vendim te Ortakut te Vetem.** Une noteri pasi i gjeta konform ligjes e vertetova si me poshte.

N O T E R

NOTERE

ENKETA KOKOLI

DEKLARATE PERSONALE PER  
VLERESIMIN E KAPITALIT NE NATYRE  
TE NYJES SE FIRMES "HALILI" Shpk.

Sot me daten 28.03.1996 u paraqiten personalisht zoterinjte:  
1. Xhavit Dajci i biri i Rasimit, i datelind. 1946 banues ne Tirane  
Rruga. "S. Pasha" pall. 93/1 shk. 3 Ap. 8 2) Vladimir Pellumbi i biri i  
Pandeliut, i datel. 1952 banues Rruga "Bajram Curri" Pall 29 shk 4  
ap 33, Tirane

3) Agustin Bana i biri i Luigjit i datelindjes 1931 banues ne  
Tirane ne Rruga e "Dibres" rrugica "Afis Ibrahim Dalliu" Nr 57.

4) Arjan Dhimertika i biri i Lekos, i datelindjes 1961 banues ne  
Tirane ne Rrugen "Myslim Shyri" Pallati 6 Shkalla 2 ap 12.

Te cilet jane me profesione i pari me profesio inxhinjer (ndertimi  
i dyti inxh. ndert. topograf, itreti inxh. mekanik, i katerti ekonomist  
Deklaruan:

Impjanti i prodhimit te materialeve te ndertimit Cekreze Kamez  
ne pronesi te z. Refik Halili, prone kjo e vertetuar ne dokumentin  
e leshuar nga zyra e hipotekes Tirane me nr. 1408 date 25 Maj 1993  
ze nje siperfaqe ne total prej 60 000 M<sup>2</sup> ndersa impjanti dhe Fabrika  
e betonit e montuar ne te zene nje siperfaqe rreth 5 000 M<sup>2</sup> dhe  
masivi guror lende e pare rreth 1 150 000 M<sup>3</sup> si dhe disa godina  
perberese te ndermarrjes zyrat, magazinat, pompat e ujit, rrethimi i  
jashtem i ndermarrjes, nenstacioni elektrik, bazamentet mbajtese te  
impjantit te fraksionimit dhe te fabrikes se betonit si dhe sheshi  
i betonuar i ndermarrjes.

Ne si komision ekspertesh pasi kryem te gjitha veprimet tona si  
ato te matjes, te ballafaqimit dhe verifikimit te kontratave te  
blerjes si te impjantit te inerteve ashtu dhe te fabrikave te  
fraksionimit dhe te betonit me firmat italiane si dhe te gjitha  
verifikimet e investimeve te reja te kryera per venien ne shfrytëzim  
te tyre arrihem ne kete vleresim per kapitalin ne natyre te firmes  
"HALILI" Shpk:

1. Impianti i prodhimit te inerteve te fraksionuara vleresohet me kontratat e blerjeve dhe furnizimit nga shoqerite Italiane SO.CO.IM dhe CIMA me vlere 416 500 000 Lireta te shprehura me leke sipas kursit te bankes sone .26.739.300.Leqe....
2. Makinerite e renda te blera po nga firmat e mesiperme bazohen ne faturat e leshuara nga to me vlere 205 000 000 Lireta te shprehura ne leke.13.161.000 Leke
3. Bazamentet mbajttese prej betoni te dy fabrikave te inerteve dhe te betonit te cilat sipas preventivave vleresohen me Leke...3.270.600.Leqe
4. Nenstacioni elektrik, stacioni i pompave, zyrat dhe magazinat vleresohen me Leke.1.532.700.Leqe
5. Fabrika e betonit marka "CIFA" vleresohet me vlere reale mbeshtetur ne faturen shitjen te firmes "CIFA" si dhe shpenzimet e transportit dhe ato te instalimit mbeshtetur ne preventivin e bere per kete rast me Leke .15.000.000.Leqe....
6. Masivi guror per 1 150 000 M<sup>3</sup> vleresohet sot me cmimin e tregut 110 Lek/M<sup>3</sup> me shumen per 126 500 000 Lek. Ky masiv eshte perfituar nga perpunimi 20 vjecar i Impiantit te vjeter i cili u ble ne ankand. Vleresimi u be pas matjeve topografike me instrumenta perkates si dhe cmimi per njesi nga ofertat e tregut.
7. Kamionat e transportit te vleresuar me Leke ..2.000.000.Leqe.....

Tre cope kamiona te tonazhit te larte.  
Vleresimi total i kapitaleve ne natyre te Firmes "HALILI" shpk te shtuara qe nga celja e kryer si person juridik me emertimin e ri "Shoqeri me Pergjegjesi te Kufizuar" dhe deri me daten e sotme eshte 188 203 600 Leke ( Njeqind e tetedhjete tete milion e dyqind e tre - mije e gjashteqind Leke).

Sa me siper e leshojme kete deklarate-akt vleresimi, mbeshtetur ne perllogaritjet, matjet topografike, kontratat orgjinale, faturat te paguara ne dogane si dhe Preventivat, situacionet mbeshtetur ne cmimet reale qe afron tregu sot.

Kjo u be me kerkesen e pronarit te firmes "HALILI" Shpk z. Refik Halili per regjistrimin ne regjistrin tregetar te kapitalit te firmes sipas ligjeve ne fuqi.

KOMISIONI DEKLARUES

Ing. Xhavit Dajci



Ing. top. Vladimir Pellumbi

Ing.

Kohuni masivost 1.150 000 M<sup>3</sup>

Ing. Agustinano

Ekon. Arjan Dhimitrika

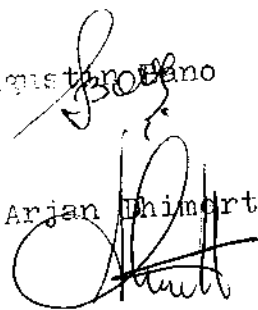



TIRANE 10.04.1993

KONTRATE - SHITJE

E mbajtur sot me date 9.04.1993 midis Zotit Refik Halili, marres ne pronesi te objektit te Ndermarjes e Nyjes Inerte - Cekrez, Agjensise kombetare te Privatizimit e perfaqesuar nga Zoti Gjergji Butka dhe perfaqesuesit te Ndermarrjes " Nyje Inerte - Cekreze", Zotit Besnik Goxhaj.

Zoti Refik Halili, u be pronar i objektit te " Nyje Inerte - Cekreze", pasi ka kryer te gjitha detyrimet e vena nga Agjensia Kombetare e Privatizimit.

Objekti "Nyje Inerte -Cekreze", u shit me ankand ne daten 16 Dhjetor 1992, me vlere hapje te ankandit 827 mije leke. Fitues u shpall Zoti Refik Halili, i cili ofroi cmimin te blerjes ne 8000000 (tete milion) leke, duke u shpallur dhe pronari i ketij objekti.

Sebashku me objektin "Nyje Inerte -Cekerzë" Zotit Refik Halili i jepet me qira edhe siperfaqja e tokes qe ze ky objekt prej 3750 m2 si dhe siperfaqja e tokes qe ze masivi guror ne te dy anet e objektit prej 60 mije m2, me nje afat deri ne 5 vjet, konform kontrates se qirase leshuar me date 11.02.1993, te Seksionit te Finances ne Keshillin e Rrethit Tirane, me te drejten e perseritjes pas afatit deri ne 5 vjet te kesaj kontrate.

Zoti Refik Halili i ka kryer pagesat e vleres se objektit prej 8000000 (tete milion) leke si dhe te qirase tokes prej 313040 (Tre qind e trembedhjete mije e dyzet) leke me keto dokumenta .

- Mandat arketimi, nr. 037269, date 4.12.1992, per shumen 82 mije e 700 leke ( 82700), ne llogarine bankare nr. 616 /110 te Agjensise Kombetare te Privatizimit .

- Urdher xhirimi, Nr. 103398, date 15.01.1993, per shumen 7917300 ( shtate milion e nente qind e shtate mbedhjete mije e tre qind) leke, ne llogarine bankare me Nr.616/110 te Agjensise Kombetare te Privatizimit .

- Mandat arketimi me Nr. 262398, date 10.02.1993 per shumen 313040 (tre qind e trembedhjete mije e dyzete) leke, ne llogarine bankare me Nr.236/131 te Zyres se Tatimeve Rajonit Nr. 4, Tirane per qirane e tokes.

Gjate dorezimit te objektit u konstatuan mungesa fizike ne krahasim me inventarin e objektit qe u paraqit ne ankand, te cilat jane dokumentuar e vleresuar me komision te posacem sipas aktit dhe dokumentacioneve bashkangjitur, dhe qe vleresohen ne shumen 127112 (nje qind e njetete e shtate mije e nje qind e dymbedhjete) leke, vleresuar me cmimet fillestare te objektit. Duke patur parasysh qe vlera e objektit u rrit ne ankand ne affro 10



here, edhe mungesat e rezultuara gjate dorezimit te objektit ne shmen 127112 (nje qind e njezete e shtate mije e nje qind e dymbedhete) leke duhet et vleresohen ne rritje, ne te njeten mase.

Per mungesat e rezultuara dhe te vleresuara me rritjen e ankandit Zotit Refik Halili do ti kthehet nga Angjesia Kombetare e Privatizimit shuma e rivleresuar.

Agjensia Kombetare e Privatizimit, lidhur me kete rivleresim, ka paraqitur nje projekt-vendim te vecante ne Keshillin e Ministrave, i cili do te shqyrtohet per miratim me vone dhe me marrjen e ketij miratimi do te behet kthimi i vlefes se mungesave fizike te objektit "Nyje Inerte - ekreze" te vleresuara sipas vleres se rritjes ne ankand.

Ky kalim pronesie behet me kushtin per te punesuar te gjithe punonjesit qe aktualisht punojne ne ate objekt, sipas legjislacioneve ne fuqi.

Marresi ne pronesi eshte i detyruar te ruaj destinacionin e prodhimit sipas ligjeve ne fuqi.

Kjo kontrate perpilohet ne 3 (tre) kopje me fuqi te barabarte, nga te cilat njeren e mban Agjensia Kombetare e Privatizimit, njeren bleresi z. Refik Halili dhe tjetren e mban likuidatori i ndermarrjes "Nyje Inerte - ekreze", z. Besnik Goxhaj.



PERFAQESUESI I NDERMARRJES

(Besnik Goxhaj)

PERFAQESUESI I A.K.P.

(Gjergji Butka)

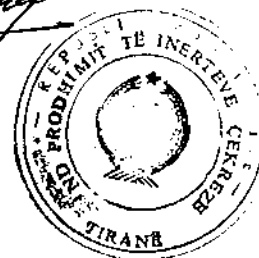

# PREVENTIV

## 1. MURIT MPAJTES B. & RME.

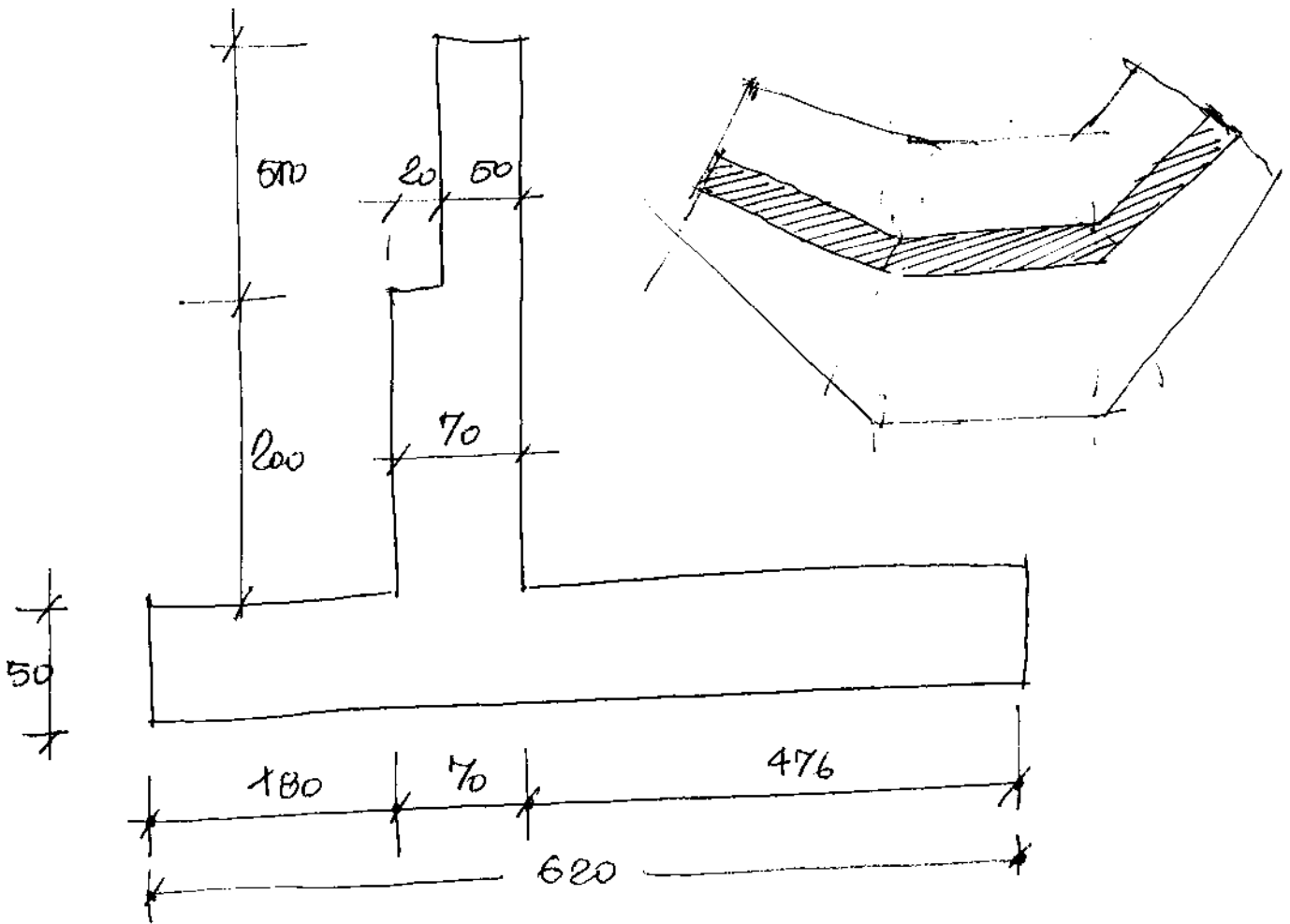

### 1. Punime Germimi

- Germim dheu, zhavor  $m^3$

$$28.8 \times 300 = \frac{8640}{\text{Shuma } 8640 \text{ lolo}}$$

### 2. Punime betoni - b. avme

- Betonim i nenshtetes, beton vafert  $m^3$
- Betonim sakte,  $h = 20 \text{ cm}$   $m^3$
- Betonim muni vertikal,  $h = 2.5 \text{ m}$   $m^3$

$$\begin{aligned} 7.7 \times 300 &= 2310 \\ 41.6 \times 6600 &= 274560 \\ 66.4 \times 6600 &= 438240 \\ \hline \text{Shuma} & 711810 \end{aligned}$$

### 3. Punime hekur - betoni

- Hekur  $\phi > 10 \text{ mm}$  -----
- Detaje meshkull -----

$$\begin{aligned} h_g, 5472 \times 52 &= 284544 \\ h_g, 200 \times 80 & \text{ Shuma } 284544 \\ & 16000 \\ \hline & 300544 \end{aligned}$$

4. Maaslyje me zhanovyr  $m^3$   $1600 \times 250 = 400\,000$   
 Summa 400 000 lsho

Gyitker summa 1-4 1450474

Shpucime suplementare 11%  $\frac{159552}{\text{Summa } 1610026}$

Tatim Qarkulbui 5%  $\frac{8000}{\text{Summa } 1690524}$

Filui 15%  $\frac{253579}{\text{Summa } 1944106 \text{ lsho}}$

Preventives

Lug. f. kedim  
 f. shkolis

PREVENTIV  
 1. RRETHIMIT TE IMPJANTIT  
 ÇEKMEZE

1. HAJRXHIMI MATEKIALEVE 1 ML.

-	BETON	$m^3$	0.05	$\times 4000 =$	200
-	TUB ÇELIKU $\phi 60^m$		15 KG	$\times 70 =$	1050
-	HEKUR $\phi 6$ MM, COPE 30,		3 KG	$\times 52 =$	156
-	" $\phi 20$ MM,		5 KG	$\times 52 =$	260
					<hr/> 1666 lek/ml.

2. PUNTORI

2 SPECIALISTE  $\times$  5 ORE  $\times$  40 =  $\frac{400 \text{ lek/ml.}}{400}$

3. ENERGJI ELEKTRIKE  $10 \text{ KW} \times 6^5 = \frac{65 \text{ lek/ml.}}{65}$

4. TRANSPORT .....  $\frac{3.24 \text{ lek/ml.}}{3.24}$

TOTAL 2134 lek/ml.

$163 \text{ ML} \times 2134 \text{ lek/ml} = 34782 \text{ lek}$

PUNOI  
 ING. F. KADIU  
*F. Kadiu*

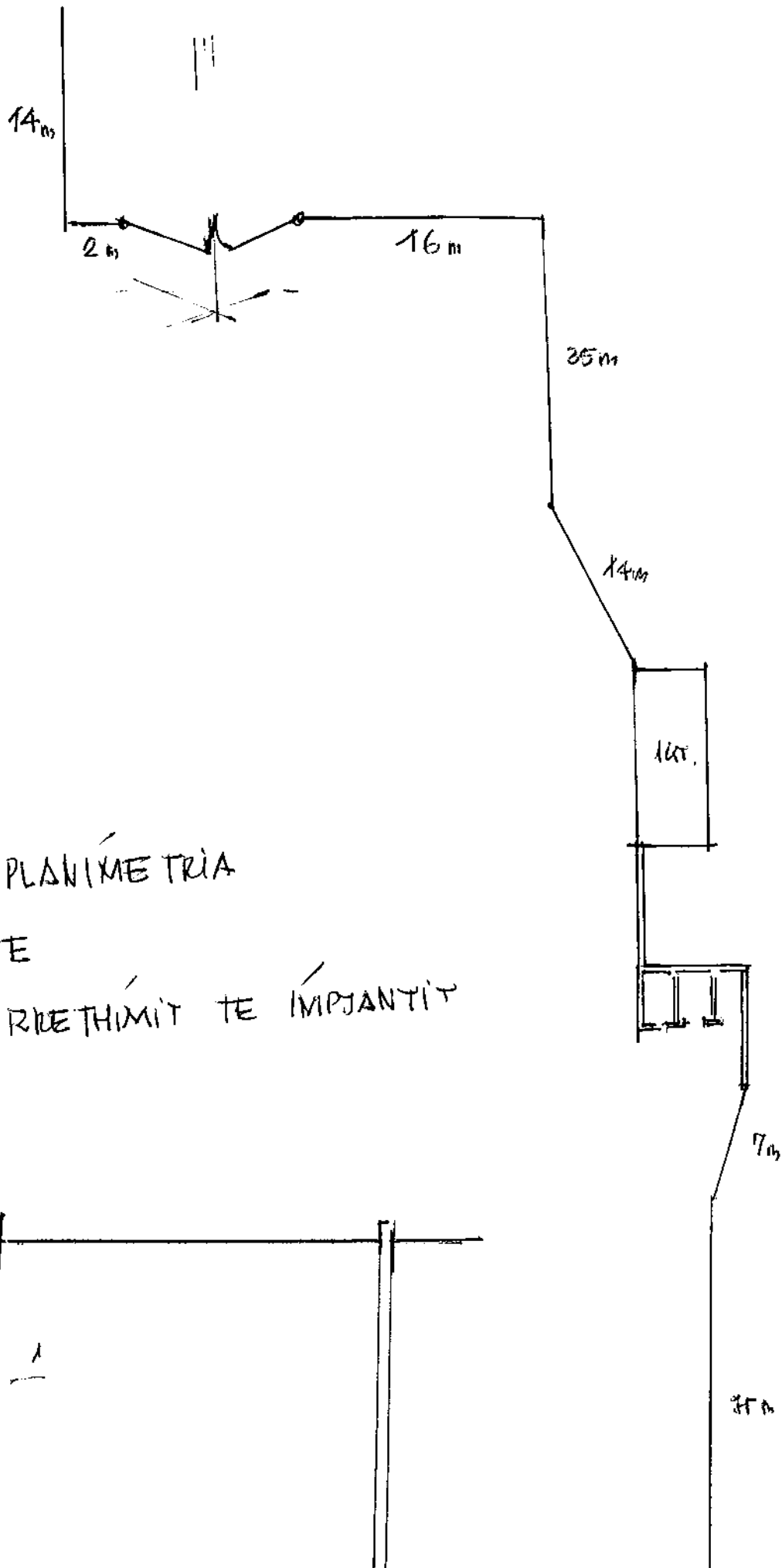

PLANIMETRIA

E

RRETHIMIT TE IMPJANTIT

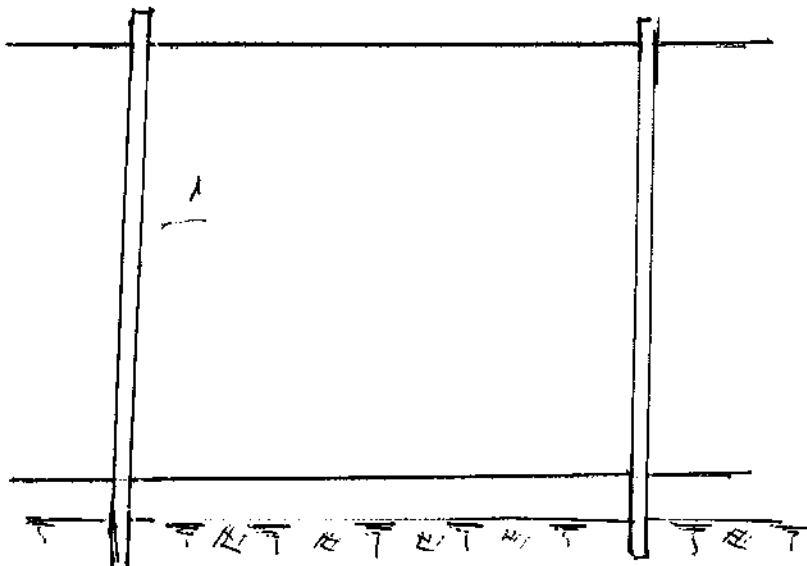

**PREVENTIV**

**OBJEKTI : Godina e pultit te komandimit te impjantit  
CERKEZE**

Nr.	Analiza	pershkrimi punes	njesia	sasia	cmimi	shuma
1.	I. Punime dheu	Germim dheu themel	m3	2.4	375	900
2.	II. Punime murature.	Mure me blloqe betoni	m3	9	5800	52200
3.	III. Punime betoni e b.a	Themel b.betoni M-100	m3	2.8	3700	10360
4.		Brez a.sismik M-150	m3	0.45	5800	2610
5.		Solete b.a "	m3	1.6	6000	9600
6.	IV. Punime hekuri	FV hekur deri 10mm	kg	22	52	1144
7.	V. Punime shtresash	Shtrese zhavorri 10 cm	m3	1.6	250	400
8.		" betoni "	"	1.6	3700	5920
9.	VI. Punime suvatimi	Suvatim tavani	m2	16	210	3360
10.		" muri	"	30	200	6000
11.	VII. Punime dyer dritare	FV dere e jashteme metalike	m2	2	4000	8000
12.		FV dritare druri	m2	4,5	3400	15300
13.	VIII. Punime elektrike	FV tuba plastmasi	ml	6	28	168
14.		FV percjelles	ml	6	90	540
15.		Dalje prize	cope	1	30	30
16.	IX. Punime bojatisje	Bojatisje sherbet gelqere	m2	410	12	4920

Shuma l deri 9	121252 leke
11% shpenz.administrative	13337 "
Shuma	134589 leke
5% tatim qarkullimi	6729 "
Shuma	141319
15% fitim	21 197
Shuma	162517 leke

Preventivues

Ing. A. Bana j.

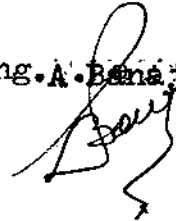

Tirane , me 1994



# Prevenção i Linhas elétricas.

Nr.	Arquivo	Período i prazo	Quantidade	Unidade	Valor	Valor	
		a) <u>Linhas secundárias (Chobme-pulthorun)</u>					
		<u>I. Primeira fase</u>					
1.		G <sup>H</sup> Geração de energia	3	m	20	300	6000
2.		II. F.V. postes	Capz	9	4000		36000
3.		III. F.V. habete 4x95	me	90	13000		117000
		cabos habeli	Capz	1	3000		3000
		Atenuação de energia	III <sup>3</sup>	15			
		F.V. tubo plataforma	me	140	200		28000
		b) <u>Linhas secundárias E.E. Pampá.</u>					
		IV. F.V. Cabos T.V. 3x3T	me	60	800		48000
		F.V. habete PVC	me	60	55		3300
		c) <u>Maneiras</u>					
		F.V. mangues	Capz				
		F.V. habete PVC	me	35	55		2000

F.V. Kabinas neon, 11hp	Cape	5	10000	50.000
F.V. " " verbi	Cape	2	5.00	10000

Jumlah: 294 300

Jahin Darullimi (5%) 14 715

309015

Jitrau 15% 46352

355367. <sup>25</sup>

Keperluan administrative.  
10%

29430

Jumlah 384 797 lele

PREVENTIVES.

Ing. Agustina Bana.  
Bana

**PREVENTIV**

**OBJEKTI : Impjanti hidraulik ne kantjer.**

<b>Nr.</b>	<b>Analiza</b>	<b>Pershkrimi punes</b>	<b>Njesia</b>	<b>sasia</b>	<b>cmimi</b>	<b>Shuma</b>	
<b>I. Punime gerrimi</b>							
1.	Germim dheu kanal		m3	25	375	9375	
<b>II. F.V tubacione uji.</b>							
2.	FV tuba uji Ø 150mm		kg	2665	88	234520	
3.	" " 51mm		kg	79	88	6952	
4.	<b>III. Mbushje me shavorr</b>		m3	20	130	2600	
5.	<b>IV. FV saracineska 2<sup>1/2</sup>"</b>		cope	5	1200	6000	
						<b>Shuma</b>	<b>259447</b>
<b>11% shpensime administrative</b>							<b>28539</b>
						<b>Shuma</b>	<b>287986</b>
<b>5% tatim Qarkullimi</b>							<b>14399</b>
						<b>Shuma</b>	<b>302385</b>
<b>15% fitimi</b>							<b>45357</b>
						<b>Total</b>	<b>347743 lei</b>

**PREVENTIVUES**  
**Ing. F. Kadriu**

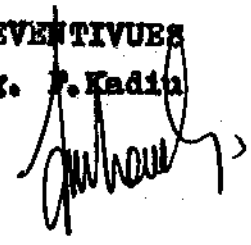

Tirane, me 1996

HALILI shpk

T I R A N E

Tirane, me 28.03.1996

Situacion punimesh te kryera ne objektin 2 Kate dhe  
pultin e komandimit, ne Cerkeze.

Periudh. :1 Prill d ri 28 prill 1995.

Nr	Lloji i punimeve	Njesia	sasia	cmimi	Shuma
<u>Punime muratura.</u>					
1.	Ndertim muri me blloqe betoni <u>Punime shtresash</u>	m3	88	5	440
2.	Shtrese lluster cemento, kati II	m2	20	150	3000
3.	Shtrese betoni kati perdhe	m2	40	50	2000
4.	Shtrese betoni ne ballkon	m3	1.2	700	840
<u>Punime suvatimi</u>					
5.	Suvatim tavani, nen ballkon	m2	9	130	1170
6.	Suvatim me spruco cemento	m2	120	50	6000
7.	" per mbyllje kanale elekt.	m2	3	90	270
<u>Punime dyer dritare</u>					
8.	Montim dritare	cope	1	200	200
9.	" dere	"	1	400	400
<u>Punime te ndryshme</u>					
10.	Ndertim skele per spruco	m1	66	23	1518
11.	Armature druri per soleteb.a	m2	10	20	200
12.	Nderim kallepi dhe betonim i kornizee ne terace	m2	5.4	150	810
13.	Zmantim kallepi	"	5.4	22	119
14.	Lagje betoni, lluster, etj	m2	10	10	100
Shuma leke					17067

PREVENTIVIUESI  
ING. AGUSTIN BANO

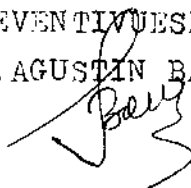

HALILI shpk

TIRANE

Tirane, me 28. III. 1996

SITUACION PUNIMESH TE KRYERA  
NE MENSEN E PUNTOREVE TE  
IMPJANTIT TE INRTEVE "HALILI" shpk

Emertimi i objektit: Ndertim dhe meremetime ne Mense e Puntoreve  
Periudha: 1 Mars 1995 deri 31 Mars 1995

Nr.	Lloji i punes kryer	Njesia	Sasia	Cnimi	Shuma
<b>I. Punime murature.</b>					
1.	Ndertim mure me blloqe betoni cmbe	cmbe	100	5	500
<b>II. Punime shtresash</b>					
2.	Shtrese betoni dysheme	m2	20	35	700
<b>III. Punime suvatimi</b>					
3.	Suvatim muri brenda	m2	52	90	4680
4.	Sproco mbi mure me blloqe betoni, jakhte	m2	37	50	1850
5.	Ndertim skele per sprucim	m2	24	20	480
6.	Suvatim tavani solete b.a	m2	10	130	1300
7.	Armature druri solete b.a	m2	4	57 <sup>5</sup>	230
<b>IV. Punime terace.</b>					
8.	Ndertim kallepi dhe betonim kornize.	m2	1.6	150	240
<b>V. FV Dyer dritare</b>					
9.	Vendosje dere e jashteme	cope	1	400	400
10.	" dritare 1x1.2	"	B.	200	600
<b>VI. Te ndryshme</b>					
	Punime ne ekonomi				200
				<b>SHUMA</b>	<b>11180 leke</b>

PREVENTIVBESI  
ING; AGUSTIN BANO

SHUMA

11180 leke

26.02.03

1580



488

K E R K E S E

Kerkues/ Refik Halili, i biri i Muhametit dhe i Tule... 1260  
banues ne Tirane rruga Halit Bega no 43

Objekti/ Te zgjerohet objekti i aktivitetit te shoqerise " Halili"  
Shpk ne baze te ligjit 7667 date 23.1. 1993

-----  
per kompetence

*Te depozitohet dhe  
te lexohet veletimi  
publik.*

GJYKATES SE RRETHIT  
TIRANE

*dt. 7-11-94*  
*[Signature]*

Shoqeria " Halili" eshte rregjistruar si shoqeri me pergjegjesi te klafizuar me vendimin e gjykates se rrethit Tirane te date 14.2. 1994 me nr 1520, Selia e saj eshte ne Tirane rruga Halit Bega nr 43. Ortaku i saj i vetem Z. Refik Halili eshte paisur me licience me nr 1038 date 30.5.1994 ne te cilen i jepete e drejta te ushtroje aktivitet ne fushen e ndertimeve civile, arkitekture , projektin zbatim, punime theu, murature, beton, beton arme te zakonshme punime shembjesh, ndertime industriale, turistike bujqe sore, kompletimi ne instalimet e nevojshme per to, punime restaurimi. Kerkohet qe te pasqyroje kete zgjerim te aktivitetit ne gjithe dokumentacionin tia perkates.

Kerkues  
Refik Halili  
*[Signature]*

REPUBLIKA E SHQIPËRISË  
N O T E R I A  
No. 4802

V E R T E T I M

Sot me date 11. 1994 para meje noterose paraqitet personalishte kerkuesi Refik Halili. Per identitetin e tij u sigurua nga leternjoftimi operionale malthore me zotesi te plote juiridike dhe per te vepruar i cili me deklaroi se sa me sipër eshte nje kerkese dhe une e vertetoj ate rregullishte,.

N O T E R E

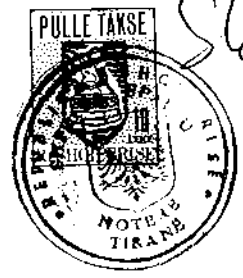

*[Signature]*  
*[Signature]*

V E R T E T I M

Prane zyres se rregjistrive tregetare shoqeria "Halili" Shpk e cila eshte reregjistruar si person juridike me vendimin e gjykates se rrethit Tirane me nr 1580 date 14.2.1994 ka depozituar keto dokumenta ne te cilat pasqyrene zgjerimin e objektit te aktivitetit te saj ne fushen e ndertimit.

1- Vendimi i Ortakut te Vetem te shoqerise " Halili" Shpk i noterizuar me nr \_\_\_\_\_ date \_\_\_\_\_

2- Kerkesa drejtuar gjykates se rrethit Tirane te ollen kerkohet qe te pasqyrohet ndryshimi dhe zgjerimi i aktivitetit ne dokumentat perkatese te kesaj shoqerie dhe te depozitohen ato prane kesaj zyre , e noterizuar me nr \_\_\_\_\_ date \_\_\_\_\_

3- Vendimi i gjyqtarit te vetem drejtuar Zyres se rregjistrive tregetare per te kryer ndryshimet e nevojshme dhe deppzitimet perkatese.

4- Vendimi i kesaj shoqerie i reregjistrimit.

Dokumentat e mesiperme depozitohen prane zyres se rregjistrive tregetare dhe pasqyrojne ndryshimet qe jane bere ne objektin e aktivitetit te kesaj shoqerie e cila ka zgjeruar aktivitetin e saj ne perputhje me licencen e marre nga ~~Exxxxx~~ Ministria e Ndertimit dhe e RRegullimit te territorit.

Per Zyren e rregjistrive tregetare  
Znj.Luljeta Ilia



V E N D I M

I

ORTAKUT TE VETEM TE SHOQERISE "HALILI" SHPK

Shoqeria "Halili" shpk eshte reregjistruar si person juridike me vendimin e gjykates se rrethit Tirane me nr 1580 date 14.2. 1994 dhe qendra e kesaj shoqerie eshte ne Tirane lagjia 23 rruga Hlit Bega no 48. Kjo shoqeri ushtron aktivitetin e saj qe nga Marsi i vitit 1993.

Une ortaku i vetem i kesaj shoqerie kerkoj qe te zgjeroje akti vitetin duke ushtruar aktivitet ( pervec atij qe eshte shkruar ne vendimin e gjykates se rrethit Tirane) dhe ne fushen e ndertimit, prodhimit te materialeve te ndryshme qe perdoren per sektorin e ndertimit , per ndertimin e banesave, Veprimtari ne fushen e ndertimeve civile ( deri dy kate) arkitekture , punime dheu, murature, betoni, b/ arme te zakonshme punime shembjes ndertime civile , industriale, turistike, bujqesore, kompletimi dhe instalime te nevojshme , punime restaurime . Kete veprimtari do ta ushtroje mbi bazen e licience se marre nga Ministria e Ndertimit dhe e rregullimit te territorit no 1088 marre ne 30 .5.1994. Kete veprimtari dhe kete shtese te objektit te aktivitetit kerkoje qe ta pasqyroje dhane te dokumentacionet e tjera perkatese.

Vendimi i Asamblese eshte marre me vullnetin tim te lire dhe ploti dhe konform ligjit.

ORTAKU I VETEM

REFIK HALILI



REPUBLIKA E SHQIPERISE  
NOTERIA  
No.....

V E R T E T I M

Sot me date 11.1994 para meje noteres paraqiten personalisht Refik Halili. Per identitetin e tyre u sigurova nga leternjoftimi personale madhore me zotesi te plote juridike dhe per te vepruar te ciles me deklaruan se sa me sipër eshte nje vendim i ortakut te vetem dhe une e vertetoj ate rregullishte.



NOTERE

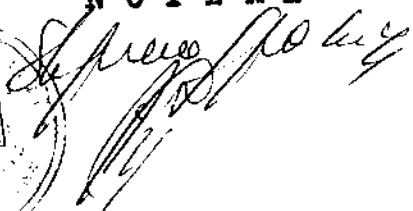



V E N D I M  
I GJYQARIT TE VETEM PER SHITESH OBJEKTI TE  
VEPRITARISE NE SHOQERINE " HALILI " SHPK

Sot me date 11.1994 para neje gjyqarit te gjykates se rrethjit Tirane paraqitet personalishte Z.Refik Halili, i cili ka paraqitur kerkesen e tij per te shtuar objektin e vepritarise se tij .Pasi shqyrtova kerkesen e tij

K O N S T A T O V A

Shoqeria " Halili " Shpk me ortak te vetem Z.Refik halili eshte rregjistruar si person juridike ne daten 16.3.1993 dhe eshte riregjistruar si person juridike ne vendimin nr 1530 date 14.2.1994.Kjo shoqeri eshte paisur ne daten 30.5.1994 me licience nga Ministria e Ndertimit dhe e RRegullimit te territorit ne nr 1088 ku lejohet qe te ushtroje vepritarine e saj dhe ne fushene ndertimeve civile, arkitekture, projektin , vepritari ne abatim, punime dheu, murature, beton, dhe beton/Arme te zakonshme , punime shembjesh, ndertime industriale turistike bujqesore, kompletimi me instalimet e nevojshme per to, prodhimi i materialeve te nder timit qe perdoren per cdo lloj ndertimi , ndertimi i banesave dhe cdo lloj tjetere aktiviteti ne kete fusha. Pasi shqyrtova kerkesen e tij cmova se ajo eshte e drojte e bazuar ne ligj dhe si e tille duhet pranuar.

PER KETO ARSYE

Dhe ne baze te ligjit 7667 date 28.1. 1993

V E N D O B A

Miratimin e kerkeses per zgjerimin e aktivitetit te shoqerise " Halili " Shpk, e cila do te zgjeroje ate kryesishte ne fushen e ndertimit per te gjitha llojet e aktivitetit qe eshte permendur ne liciencen perkatese dhe ne pjesen pershkruese arcytuese te vendimit te gjykates.

Kunder ketij vendimi lejohet saktin ne gjykaten e shkalles se dyte.

Tirane me

11. 1994



GJYQTARE

Marjona Beqiri

*(Handwritten signature)*

"HALILI"shpk  
T I R A N E

Tirane, me 25. Mars 1996

SITUACION PUNIMESH TE KRYERA  
NE IMPJANTIN E INERTEVE TE  
"HALILI"shpk, NGA specialisti  
Mehmet

Emertimi i objektit : Meremetime ne objektin 2 kate.  
Periudha : 9 shkurt 28 shkurt 1995

NR.	Looji i Punimeve	Njesia	Sasia	Cmimi	Shuma
<u>Punime murature me blloqe</u>					
1.	Nderim muri me blloqe	cope	320	5	1600 leke
<u>Punime shtresash.</u>					
2.	Shtrese lluster cimentoje dhe patim cimento, terace	m2	48	90	4320 leke
<u>Punime Suvatimi.</u>					
3.	Spruco cimento:rere mbi siperfaqe mure blloqe betoni	m2	110	50	5050 leke
4.	Suvatim muri me blloqe "	m2	34	90	3060 leke
5.	Suvatim tavani, mbi solete b. arme	m2	9	130	1117 leke
<u>Punime dyer dritare.</u>					
6.	Montim dere e Jashteme	cope	2	450	900 lek
7.	" dritare "	"	1	250	250 lek
<u>Punime te ndryshme.</u>					
8.	Ndertim skele e jashteme dhe cvendosje.	m2	28	23	644 lek

SHUMA 16941 lek

PREVENTIVUESI  
ING. AGUSTIN BANO

KERKESE

*Te reregjistruar*

*11.2.99*

*[Signature]*

KERKUESI :

1. Refik Halili President i ish Firmës "HALILI" i biri i Muhametit, lindur më 1960 në Tiranë e banues në Tiranë, në L.23, Rr."HalilBega" madhor e zotësi për të vepruar paraqes kërkesën sa më poshtë vijon :

*1580*

OBJEKTI I KERKESES :

Riregjistrimi Firmës Halili në formën e Shoqërisë me Përgjegjësi të Kufizuar "HALILI SH.P.K."

PER KOPETENCE :

Gjykatës së Rrethit

T I R A N E

Unë Refik Halili ushtroj aktivitet tregtar në Shqipëri nëpërmjet Firmës "HALILI" regjistruar me vendimin nr.3361 DT.13.4.1992 dhe vendimit nr.2984, të dt.16.3.1993,, pra përpara se të dilte ligja "Për Shoqëritë Tregtare "nr. 7638 dt.19.11.1992 dhe ajo për regjistrimin tregtar dhe formalitetet që duhen respektuar për Shoqëritë Tregtare me nr.7667 të dt.28.1.1993.

Në bazë të ligjeve të mësipërme bëj këtë kërkesë për të më reregjistruar në formën e Shoqërisë me përgjegjësi të kufizuar "HALILI SH.P.K." me drejtues ortak të vetëm.

Objekt i veprimtarisë së kësaj Shoqërije do të jetë po ai i vendimeve të mësipërme dhe konkretisht :

A - NE FUSHEN E INVESTIMEVE, duke vepruar si investitor direkt od se si ndërmjetës i firmave të huaja në, fushën e ndërtimit për prodhimin e materialeve të ndryshme që përdoren në sektorin e ndërtimit, për ndërtimin e banesave, hoteleve e lokaleve me veprimtari të ndryshme; në fushën e turizmit duke përfshirë ndërtimin e komplekseve turistike në bregdet e zona malore; hapjen e kazinove në qytete të ndryshme dhe në zona të përcaktuara për këtë qëllim; në fushën e transportit ku përfshihen ndërtimi i rrugëve dhe zgjerimi i tyre, mirëmbajtja dhe modernizimi i porteve, kantjereve dhe aeroporteve; në fushën e industrisë së ushqimit; në fushën e industrisë së lehtë; në fushën e bujqësisë për prodhimet bujqësore, blegtorale e të pentarisë, në transportin ujor, detar, dhe ajror, në sektorin e

## KERKESE

### KERKUESI :

1. Refik Halili President i ish Firmës "HALILI" lindur e banues në Tiranë, madhor e zotësi për të vepruar paraqes kërkesën sa më poshtë vijon :

### OBJEKTI I KERKESES :

Rivendosje në afat e kërkesës. Në bazë të nenit 54 të Kodit të Proçedurës Civile.

### PER KOPETENCE :

Gjykatës së Rrethit

T I R A N E

Unë Refik Halili ushtroj aktivitet tregtar në Shqipëri nëpërmjet Firmës "HALILI" regjistruar me vendimin nr.2984, të dt.16.3.1993,, pra përpara se të dilte ligja "Për Shoqëritë Tregtare "nr. 7638 dt.19.11.1992 dhe ajo për regjistrimin tregtar dhe formalitetet që duhen respektuar për Shoqëritë Tregtare me nr.7667 të dt.28.1.1993.

Në bazë të ligjeve të mësipërme ishim të detyruar që brënda datës 1.10.1993 të bënim riregjistrimin e Firmave të lartpërmendura. Për arsye se unë nuk pata mundësi të vinja në Shqipëri për rreth 4 muaj, për shkak se ndodhesha me shërbim jashtë shtetit, nuk mu dha mundësija të hartonja këto materjale për riregjistrim brënda afatit 2 mujor. Duke menduar e gjykuar se këto shkaqe janë ligjore dhe objektive bëj këtë kërkesë në mbështetje të nenit 54 të Kodit të Proçedurës Civile.

Sa më sipër kërkojmë rivendosjen në afat të kërkesës për riregjistrimin e firmës "HALILI" të cilën përfaqsoj si ortak i ligjshëm i saj.

K E R K U E S I

Refik Halili

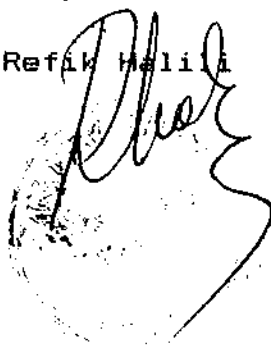

**E.K.A. Hilmi Shtepani**  
**Licensa Nr. 18, dt 10.02.2000**  
**Kodi fiscal nr. 3809040**  
**NIPT: K313270380**



## **RAPORT**

### **I EKSPERTIT KONTABEL TE AUTORIZUAR PER ZMADHIMIN E KAPITALIT THEMELTAR TE SHOQERISE "HALILI" SH.P.K. TIRANE**

#### **ASAMBLESE SE ORTAKEVE**

**Te Shoqerise "HALILI" Sh.p.k.**

**TIRANE**

Une , Hilmi Shtepani, Ekspert Kontabel I Autorizuar, ne zbatim te misionit qe Ju me ngarkuat lidhur me zmadhimin e Kapitalit Themeltar te Shoqerise Tuaj, bazuar ne Vendimin nr. 1580/6 date 06.07.2005 te Gjykates se Shkalles se pare Tirane, per emrimin e ekspertit kontabel, ju paraqes raportin sa me poshte vijon:

Shoqeria "HALILI" sh.p.k Tirane me adrese Rruga e "Dibres" prane viles "Goldi" eshte themeluar me Vendim te Gjykates se Rrethit Tirane Nr.3361 date 13.04.1992 dhe eshte reregjistruar me vendimin e Gjykates se Rrethit Tirane nr. 1580 date 14.02.1994 nga ortaku I vetem Z. Refik Halili. Kapitali themeltar I shoqerise sipas Vendimit te Gjykates se Rrethit Tirane nr. 1580/3 date 02.04.1996 eshte rritur nga 100 000 leke ne 188 303 600 leke.

Ne perputhje me nenet 62 dhe 63 te ligjit Nr 7638 date 19.11.1992 "Per Shoqerite Tregtare" dhe te Statutit te Shoqerise "HALILI" sh.p.k, Asamblea e Ortakeve me Vendimin nr.2 date 10.06.2005 , ka vendosur zmadhimin e kapitalit ne vlere. Arsyeya e zmadhimit te kapitalit eshte qe te perfshihet ne te fitimi I pa shperndare I krijuar ne vitet e kaluara, fitimi I vitit ushtrimor, rezervat statutore dhe rezervat e tjera, provizione per rreziqe dhe kontributi I ortakeve ne kapital.

Ne perputhje me ligjin Nr. 7638 date 19.11.1992 "Per Shoqerite Tregtare, ligjin Nr 7661 date 19.01 1993 "Per Kontabilitetin" si dhe ne normat e standartet e auditimit, bera auditimin mbeshtetur ne dokumentat , ne te dhenat e kontabilitetit e te dhenjes se llogarise vjetore (Bilancit dhe anekset qe e shoqerojne ate) te viti 2004, ne rekomandimet e paraqitura ne raportin e ekspertizes ligjore te llogarive te vitit 2004 dhe ne Vendimin e Asambles se Ortakeve nr. 1 date 10.06 2005 "Per miratimin e Bilancit te shoqerise se vitin 2004"



Nga analizai, shqyrtimi dhe verifikimet e bera konstatova se:

Qe nga fillimi I veprimtarise ekonomike, Shoqeria ka operuar ne perputhje me objektin e saj dhe ka investuar ne kete fushe duke blere aktive te ndryshme te cilat I ka vene ne dispozicion te aktiviteti te Shoqerise. Konkretisht aktivet e shoqerise kapin vleren 1 021 634 mije leke, nga te cilat AQT jane 214 429 mije leke dhe Aktive Qarkulluese 622 977 mije leke dhe shpenzime per t!u shperndare 184 228 mije leke.

Si burim per krijimin e aktiveve te Shoqerise kane sherbyer, krahas mjeteve te te treteve, edhe byrimet e veta te saj:

1. Fitimi I realizuar nga veprimtaria e shoqerise deri ne vitin 2003, qe figuron I pa shpendare deri me 31.12.2004	leke	7 751 703
2. Fitimi I ushtrimit	“	1 232 774
3. Rezerva statutore	“	393 126
4. Rezerva te tjera	“	34 942 023
5. Provizine per rreziqe(te cilat kane kaluar afatet ligjore per te qendruar post I vecante bilanci)	“	17 540 385
6. Kontributi ne para I ortakeve	“	26 015 598
<b>Shuma</b>	“	<b>87 875 609</b>

Mbeshtetur ne Vendimin e Asambles se Ortakeve date 10.06.2005 per zmadhimin e kapitalit ne vlere, rekomandojme qe burimet e sipërme te kalojne:

* Ne shtim te Kapitalit Themeltar	leke	87 426 400
* Ne shtim te rezerves ligjore	“	449 209
<b>Shuma</b>	“	<b>87 875 609</b>

Perfundimisht kapitali I shoqerise “Halili” shpk Tirane , duhet te zmadhohet **87 426 400 leke.**

Mbas evidentimit te zmadhimit te kapitalit, Kapitali themeltar i shoqerise, nga 188 303 600 leke qe ishte, do te jete **275 730 000 leke** I zotruar 100 % nga ortaku I vetem Z., Refik Halili.

Rekomandojme te behen ndryshimet ne statutin e shoqerise dhe ne Aktin e themelimit dhe depozitimi I vendimit te miratimit te zmadhimit te kapitalit ne regjistrin Tregetar prane Gjykates se Shkallles se pare Tirane.

Perfundimisht pasi te jene kryer veprimet e zmadhimit te kapitalit, pasivi I bilancit te reformuar te shoqerise paraqitet:

#### **Kapitalet e veta**

		<b>Ishte</b>	<b>Behet</b>
- Kapitali themeltar	leke	188 303 600	275 730 000
- Rezerva ligjore	“	7 079 317	7 528 526
- Rezerva statutore	“	393 226	-

- Rezerva te tjera	“	34 942 023	-
- Fitimi I mbartur	“	7 751 703	-
- Fitim I ushtrimit	“	1 232 774	-
- Provizione per rreziqe	“	17 540 385	-
<b>Totali I kapitaleve te veta</b>	<b>“</b>	<b>257 242 928</b>	<b>283 258 626</b>

#### Detyrimet

<b>Detyrime te kerkuesh. pas me shume se nje vit</b>	<b>leke</b>	<b>645 857 986</b>	<b>619 842 388</b>
- Huara nga bankat	“	252 700 000	252 700 000
- Shum ate arketuara me porosi	-	353 169 510	353 169 510
- Furnitore per blerje e sherbime	“	13 972 878	13 972 878
- Ortake	“	26 015 598	-

**Detyrime te kerkuara deri ne nje vit** “ **118 532 616** **118 532 616**

- Shuma te arketuara me porosi	“	79 000 000	79 000 000
- - Furnitore per blerje e sherbime	“	38 713 293	38 713 293
- Sigurime shoqerore	“	181 685	181 685
- Shteti-tatim e taksa	“	526 563	526 563
- Te tjera detyrime	“	111 075	111 075
<b>TOTALI I PASIVIT</b>	<b>“</b>	<b>1 021 633 530</b>	<b>1 021 633 530</b>

Totali I pasivit te bilancir rakordon me totalin e aktivitet I cili nuk ka ,patur ndryshime.

**Perfundimisht une certifikoj sinqeritetin e informacioneve te shifrave te nxjerra nga llogarite dhe bilanci I Shoqerise “HALILI” Sh.p.k Tirane te dates 31.12.2004 dhe zmadhimin e kapitalit per 87 426 400 leke. Mbas ketij veprimi Kapitali themeltar I Shoqerise behet 275 730 000 leke.**

**Eksperti Kontabel I Autorizuar**

**Hilmi SHTEPANI**

 Ekspert Kontabël i Autorizuar  
HILMI SHTEPANI  
TIRANË ALBANIA

**Tirane, me 08.07. 2005**

1580/7

KERKESË

13

KORIK 2005

3 B Mucaj  
13 07 2005

*[Handwritten signature]*

KERKUESI Refik Halili qdministrator i shoqerise tregetare  
" HALILI " SHPK banues ne Tirane.

OBJEKTI Depozitim prane r regjistrit tregetar te Gjykates te  
vendimit te ortakut te vetem te shoqerise tregetare  
" HALILI " SHPK

*Te depozitohet*

GJYKATES SE SHKALLES SE PARE

*kerkesa dt*

TIRANE

*13.7.05*

Me vendimin nr. 1580 date 15.02.1994 eshte  
rregjistruar si person juridik shoqeria tregetare " HALILI " SHPK.

Me vendiminn nr. 1580/6 eshte vendosur: Zmadhimi  
i kapitalit te shoqerise " HALILI " SHPK dhe caktimi i ekspertit  
Hilmi Shtepani.

*Me vendim No 3 dt  
10.6.05*

Me vendimin nr. 3 date 11.07.2005 te ortakut te  
vetem te kesaj shoqerie eshte vendosur:

*Ola kus 45*

Miratimi i raportit te ekspertit kontabel per  
zmadhimin e kapitalit te shoqerise " HALILI " SHPK pregaditur nga  
eksperte Hilmi Shtepani. i cili zmadhohet ne masek 87.426.400 leke,  
dhe mbas zmadhimit kapitali i shoqerise behet ne masen 275.730.000  
leke.

*Raport Ekspert  
dt 8.7.05*

Kerkojme depozitim e ketij vendimi prane rregjistrit  
tregetar.

PULLETAKSE



KERKUESI

REFIK HALILI

*[Handwritten signature]*

REPUBLIKA E SHQIPERISE

NOTERIA E TIRANES

Nr. 5761 Rep

VERTETIM

Tirane ,me 11.07.2005

Vertetohet se kerkesa e paraqitur nga kerkuesi  
per depozitim e vendimit te ortakut te vetem te shoqerise tregetare  
" HALILI " SHPK u nenshkrua ne prezencen time nga kerkuesi Refik  
Halili per indetitetin e te cilit u sigurova nga dokumenti indetifikues  
dhe une notere e vertetoj sipas ligjit.

NOTERE

SILVANA BERKU

*[Handwritten signature]*



**SHOQERIA "HALILI SH.P.K.**

**V E N D I M**

**Nr. 3 Date 10.06 2005**

**I ASAMBLES SE ORTAKEVE  
TE SHOQERISE "HALILI" SH.P.K**

Sot me date 10.06.2005, ne seline e shoqerise tregtare "HALILI" sh.p.k Tirane zhvillohet mbledhja e Asambles se ortakeve te shoqerise.

**RENDI I DITES:** Miratimi i zmadhimit te kapitalit te Shoqerise bazuar ne raportin e ekspertit kontabel te autorizuar z. Hilmi SHTEPANI, sipas vendimit nr. date te Gjykates se Shkalles se Pare Tirane.

Asamblea e Shoqerise bazuar ne kompetencat e Asambles se Ortakeve te parashikuar ne Statutin e Shoqerise si dhe ne nenet 63, 215 te ligjit 7638 date 19.11.1992 si dhe ne vendimin e saj nr. 2 date 10.06.2005;

**VENDOSI**

1. Miratimin e zmadhimit te kapitalit te Shoqerise "HALILI" sh. p. k. Tirane te paraqitur nga eksperti z. Hilmi Shtepani, per shumen 87 426 400 leke.  
Mbas keti zmadhimi kapitali I shoqerise behet 275 730 000 leke, me aksione te zotruara nga ortaku I vetem Z. Refik HALILI..

2. Ngarkohet administratori I shoqerise te beje vprimet perkatese per regjistrimin e ndryshimit te kapitalit ne regjistrin tregtare.

3. Autorizohet dega e finances te beje regjistrimet kontabile per zmadhimin e kapitalit.

Ky vendim hyn ne fuqi menjehere.

**Per ASAMBLEN E SHOQERISE**

**O R T A K U I V E T E M**

**REFIK HALILI**

